



دیوانامیک

e-mail: [info@devanomic.net](mailto:info@devanomic.net)

[www.devanomic.net](http://www.devanomic.net)

15.04.2024

۱۴۰۳، ۰۱، ۲۷



## دیوانامیک ۱

جهان توسط سرمایه داران، از پست ترین نوع خود، کنترل و هدایت می شود. وضعیت کنونی جهان، خودمختاری افراد فاسد است که اهداف پست و شیطانی خود را با منطقی دستکاری شده، به مردم تحمیل میکنند. این سرمایه دارن از چند خانواده با اسامی روتشیلد Rothschild، فوگا و روتشیلد Fugger-lilie Babenhausen و فوگرهای لومپن و روتشیلد Fugger-lilie Glött تشکیل میشوند که در رأس همه آنها خانواده Rothschild قرار دارد. خواسته های نامشروع و منحرف آنها به واسطه نوکریهایشان به اجرا در می آید که بخش عمده ای از این نوکرها - دانسته یا ندانسته - خود عموم مردم هستند. راه حل های پایان دادن به این ظلم آشکار، احیای سیستم دیوانامیک، تعیین محدودیت برای ثروت، انحلال سازمان های مخفی و اطلاعاتی، شفافیت در همه سطوح - و به طور خلاصه، قدرت در دست مردم است - بدون حاکمیت احزاب، بدون حاکمیت گروه، بدون حاکمیت شاه و شیخ.

اما آنچه مهمتر است!

آنچه بسیار مهمتر است، یک آگاهی ژرف به مکانیسم طبیعت است تا مردم بتوانند ریاکاری، سطحی نگری، بدخواهی، اشتباهات را به موقع تشخیص داده و اصلاح کنند. "شیلر-Schiller" یک نویسنده و متفکر آلمانی می نویسد: «هیچ نیرویی جز اراده در انسان وجود ندارد و تنها، آن چیزی که انسان را میکشد، وغارت ادراکی میکند، می تواند آزادی درونی را از بین ببرد. این بستگی به اراده دارد که کدام گزینه باید برآورده شود. اما آنچه باید توجه داشت این است که، نه آنچه ما احساس می کنیم، بلکه "تعیین کننده بودن احساس" و نه اینکه ما به خودآگاهی دست یابیم، بلکه، «خودآگاهی تعیین کننده» بستگی به اراده دارد». هدف از مقالهای دیوانامیک، نشان دادن چهارچوب سیاسی در قرن ۲۱ یکم و چگونگی تغییر آن بود، قرنی که در آن زندگی میکنیم و متأسفانه با جسم و روح درگیر مشکلات و انحرافات آن هستیم. این مقاله ها میتوانند - نه فقط در حوضه سیاست - بلکه در تمامی حوضه ها، توسط کسانی که از راه آزادی و در راه آزادی هستند، بی نهایت ادامه پیدا کنند، به شکلی که مسائل بطور زنده و مؤثر در اختیار عموم مردم قرار گیرند و دائماً تکمیل و به روز شوند.

در بخش ۲ دیوانامیک، تمرکز در اجرای طرح دیوانامیک است. در این بخش ما نیاز به حامیان و مبارزان داریم. شماره تماس و ایمیل:

WhatsApp/Tel: 0049 0174 51 25 250

ایمیل: [info@devanomic.net](mailto:info@devanomic.net)



## سیستم برده داری در قرن ۲۱ یکم روتشیلد و لژهای فراماسیونی

بیش از چند صده است که در میان ما و در سراسر جهان سیستمی محافلی، معلول، فاسد و فاقد از هر گونه مشروعیت به رهبری روتشیلد شکل گرفته است. روتشیلد ۱۶۶ بانک مرکزی را در سراسر جهان در اختیار دارد که بیشتر آنها بانکهای مرکزی کشورهای بزرگ جهان از جمله بانک مرکزی آمریکا، آلمان، سوئیس و غیره هستند. روتشیلد و همکیشانانش سالهای زیادی است که سیاستی مبنی بر تجاوز و حملات گسترده و وحشیانه به بنیاد مردم، قدرت را در دست گرفته اند و به همراه گروههای ذینفع برای منافع مادی خود، جهان را ویران و مردم را به خاک و خون میکشند. در این سیستم ریاکار قدرت عمومی به دست احزاب و اشخاصی است که توسط محافل تعیین، کنترل و رهبری میشوند. «بله گویان بی اراده ای» که موقعیت های کلیدی را اشغال کرده اند و برای تأمین خواسته های محافل جامعه را فریب میدهند. این گروهها از هر گونه تجهیزات مالی، اطلاعاتی، رسانه ای، نظامی و شبکه ای برخوردارند و با ماسکهایی از قبیل سکولار، فدرال، مذهب، نوآور، لیبرال، آخوند، دموکرات و غیره وارد میدان شده جامعه را نابود، و هر گونه حرکت مستقل را مورد حمله قرار داده، جوامع و انسانها را تحت کنترل خود در می آورند. حال که حقیقت برای گروه زیادی آشکار شده است، این تبهکاران سعی در انطباق دارند! تغییر از لباسی به لباس دیگر، از رنگی به رنگ دیگر. با «سیاست نان و سیرک» - ایجاد خوراکی و سرگرمی و یا ایجاد ترس برای مردم - تصمیم به خواب کردن مجدد افکار عمومی دارند و صبر خواهند کرد تا همه چیز دوباره آرام شود و سپس با توجه به تجربیات گذشته، همان جایی که آن را ترک کرده اند، ادامه دهند.

مردم برای بدست آوردن آزادی و حقوقشان باید این سیاستها و ترفندهای کثیف را بشناسند. ما با مشکلات بسیار حیاتی روبرو هستیم. جهان نیاز به یک تغییر کامل سیاسی دارد، نه تقریبی بلکه به طور کامل، که این نه یک «خواهش و آرزو» بلکه یک «باید» است. وقت آن رسیده که مردم روشی را برای رهایی خود و تضمین حقوق خود به عنوان افراد مستقل و آزاد با بالاترین معیارها فراهم سازند. در این راستا ما یک راهکار ارائه میدهم و در اینجا چهارچوب آن را تشریح میکنیم. راه حلی که ما در ادامه ارائه میدهم جایگزینی است برای سیستم متخاسم فعلی. این سیستم جدید که ما آن را سیستم دیوانومیک می نامیم شهروندان با حقوق کامل خود با مداخله در موضوعات مورد نظرشان در حل مشکلات و کامل شدن جامعه یاری و تصمیم گیری میکنند.

## موش استکبار

**Globale Tyrannei  
Unter Führung  
von Rothschilds**



**استکبار  
جهانی  
به سرکردگی  
روتشیلد**

روتشیلد از نماد عقاب که در اسطوره یونانی نماد Zeus - که خدای خدایان المپ هست - استفاده میکند.

Rothschild nutzt Adler als Symbol für Zeus, der oberste olympische Gott der griechische Mythologie und mächtiger als alle anderen Götter

**Fugger فوگا**

1- Fugger vom Reh  
2- Fugger von der Lilie  
3- Fugger von Glött

**گروه تاج  
The Crown  
City of London**

گروه تاج مستقر در "شهر لندن" است و مانند واتیکان و آشکناز یک کشور مستقل به حساب می آید.

**DrachenCourt  
گروه ازدها**

گروه ازدها توسط آریستوکراتهای اروپا به سرکردگی روتشیلد و فوگا تشکیل شد. هر آن در اروپا است و کلیه سلسله های پادشاهی منقرض یا سلسله های حاکم در آن ادغام شده اند.

**Rothschild  
خانواده روتشیلد  
(Moabiter - موآبیتان)  
صاحب ۱۶۶ بانک  
مرکزی جهان**

**گروه مار - کلیسا Jesuits**

سیستم پانوپتیک به سرکردگی وارپورگ در هامبورگ آلمان.

**Zion  
Netrophilisches  
Geheim-  
Militär**

**لژها  
حکومتها  
Governments  
Regierungen**

**secret privat  
Military**

**Fränkisches Adelsregiment  
Luis Alfonso de Borbon y Martínez-Bordit**



**اشراف قوم فرانکونی ها  
Luis Alfonso de Borbon**  
از ۱۹۸۹ سلطنت طلبان فرانسوی  
Luis Alfonso de Borbon  
را پادشاه تاج و تخت میدانند.

**Mina  
2023.10.05  
1402.07.13**



## ملکوم / مولوخ در آلمان

## ملکوم یا مولوخ

نماد پیشوایان صهیون

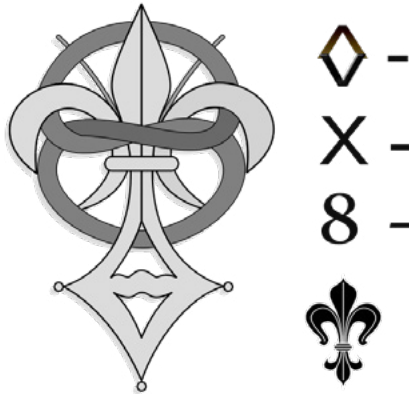

◇ -  
X -  
8 -  
Fleur-de-lis

180 grad Winkel  
در زاویه 180 درجه



MOLOCH  
مولوخ - میلکوم

Priore de Sion  
خدای پیشوای صهیون - مولوخ



کارت‌های ملی جدید نیز نشان قدیمی را در سه قسمت در بر دارند، ولی برای عدم سوال برانگیز شدن آن، این بار بخش اصلی تصریر حذف شده است.

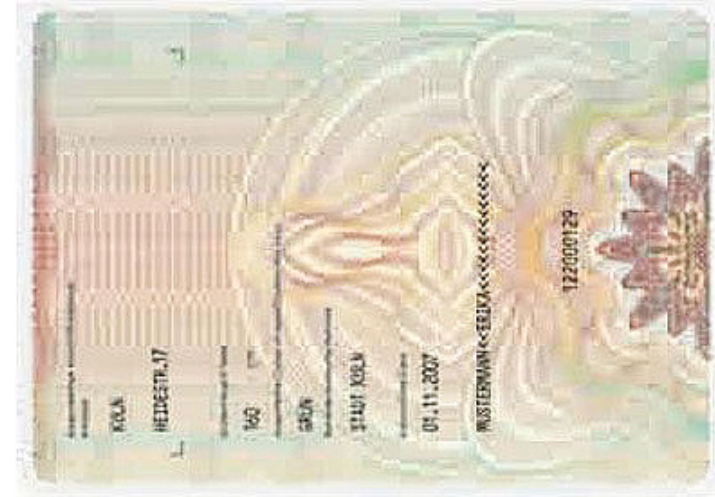

تصویری که در پشت کارت شناسایی آلمان مشاهده میکنید، میلکوم یا مولوک یا مولوخ Moloch نام دارد - میلکوم یکی از خدایان قوم صهیون در کنعان (اسرائیل امروز) است. این قوم عموریان نام دارند که چون نیاکانشان در شهر «عمان» ساکن بوده اند در حال حاضر در آنجا اسکان کرده اند و توسط روتشیلد و حلقه هایش تغذیه میشوند. زمانی که ما متوجه تصویر پنهان پشت کارت شناسایی در آلمان شدیم و شروع به صحبت در مورد آن کردیم، یک الی دو هفته بیشتر نگذشت که اعلام شد، کارتهای شناسایی تعویض میشوند. گروه گاوها یا مولوخ به طور کلی آلمان را در اختیار دارد و در ایران هم، در تمام جنایتها، نقش کلیدی بازی میکند. دار و دسته گاوها در تمام اداره جات، وزارتخانه ها، اقتصاد، مافیای آلمان اشغالی را تشکیل میدهند. اینها همه زیر مجموعه سازمان تروریستی جهانی که حاصل همزیستی چند ایدئولوژی شیطانپرستان، ساترها، مولوخیستها و بی سرو پا های زیر دست است. با مراسم و جشن های فرقه ای و قربانی کردن انسانها و بچه ها، چندین صده سال است - بدون هیچ نیروی بازدارنده ای - به غارت و تجاوز و نابودی و تولیدمثل خودشان ادامه میدهند.

## Fugger Geheimnetzwerk

Neben dem Geldnetzwerk gründeten Fugger das erste landesweite Informationsnetzwerk Europas und konnten Informationen und Situationen zu ihrem Vorteil nutzen - bis heute!



X



## Fugger - Handzeichen



Fugger  
Handzeichen,



Das alte Familienwappen  
der Fugger

Neben der Verwendung des **Rautensymbols** in der Politik (achten Sie auf die Handposition!), verwenden die Fugger weiterhin einige berühmte Namen wie Wagner für ihre Geschäftsketten.

از یک سو مخالفان را با حربه های گوناگون در انحصار خود در میآورند و از سوی دیگر، دشمنان آنها را هماهنگ میکنند، به گونه ای که در مقطع حساس، مبارزان بر حق شکست بخورند.



## دارمشتات - Darmstadt

### کنترل ماهواره ها از دارمشتات

بلافاصله پس از جدا شدن ماهواره ها از پرتابگر، کنترل آن بر عهده اتاق کنترل در دارمشتات آلمان قرار میگیرد و این مرکز در تماس دائمی با کل شبکه است. پنج ایستگاه بزرگ زمینی در Kourou/Guayana، گویان فرانسه، Perth پرت استرالیا، Redu ردو بلژیک، Kiruna کیرونا سوئد، Maspalomas- Vilafranca ماسپالوماس و ویلافرانکا در اسپانیا توسط آنتن های ۱۵ متری کلیه اطلاعات را از ماهواره ها جمع آوری و به مرکز کنترل در دارمشتات آلمان منتقل میکنند.

علاوه بر این توسط آنتن های سی و پنج متری اطلاعات بین ماهواره ها کنترل میشوند. این آنتنها در New Norcia نیو نورسیا استرالیا، Malargüe مالارگو آرژانتین و Cebros سبره رس اسپانیا قرار دارند. کلیه اطلاعات به مرکز کنترل واقع در دارمشتات آلمان منتقل میشوند.

از این مراکز توسط ماهواره با تجهیزات نظامی به انسانها حملات کشنده میشود. با استفاده از ذرات RFID که از طریق ریه ها وارد بدن میشوند، مردم را برای ماهواره ها قابل دیدن میکنند.

## دارمشتات - Darmstadt

### مدیریت مولوخ ها از دارمشتات

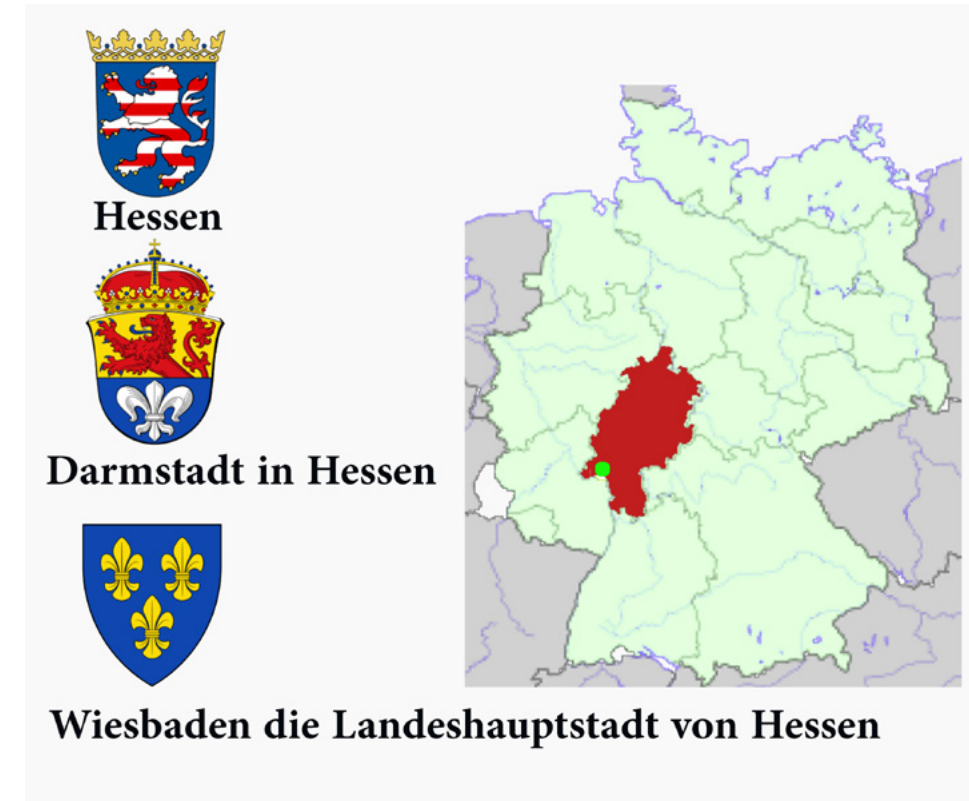

مدیریت مولوخ ها از استان Hessen - شهر

دارمشتات که در نزدیکی فرانکفورت، زادگاه

روتشیلد است، انجام میگردد.

## مولوخ ها یا گاویان

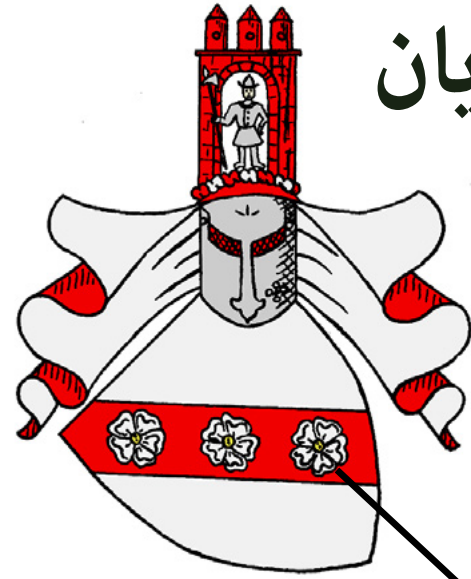

شبکه اطلاعات ایران  
در دست **واربورگ**  
و **فوگا**

3x5



Einer von  
Rothschilds  
geheime  
Symboleichen



خانواده واربورگ از اسپانیا به  
آلمان کوچ کرد، ابتدا در شهر  
واربورگ ساکن شد، نام خود  
را به واربورگ تغییر داد و به  
نواحی هامبورگ رفت.



نشان شهر واربورگ

از این رنگ در گروه سازی ها استفاده میشود  
و در رأس آن روتشیلد قرار دارد.

## ملکوم یا مولوخ در آلمان

Familie **Warburg**

خانواده واربورگ

C5

C9

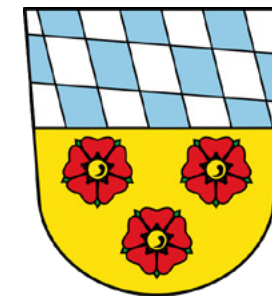
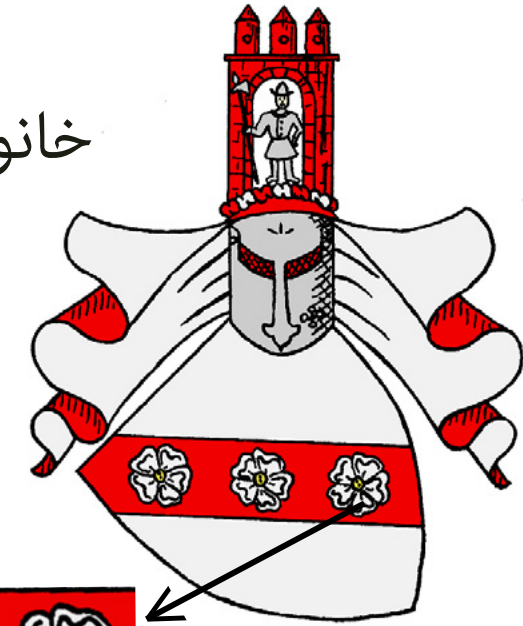

Bad\_Abbach



Landkreis\_  
Kelheim

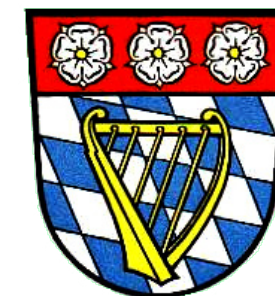

Landkreis\_  
Riedenburg

مولوخها یا گاوها - آلمان

## چرا عمان؟

### عمان زادگاه قوم آمونیان، مولوخ خدای قوم آمونیان است.

در شهر عمان، پایتخت اردن کنونی، قومی سکونت داشت بنام عمونیان. قلمرو آنها - پادشاهی عمون - در کوهستانی در شرق اردن، در بالای رودخانه جبوک قرار داشت. پایتخت عمونیان در محل عمان امروزی بود و ربا یا رباط عمون نام داشت. آنان خدایی به نام میلکوم یا مولوک یا مولوخ را میپرستیدند و برای او انسان قربانی میکردند.

میلکوم  
یا ملوخ  
Moloch



عمونیان خدایی  
به نام میلکون یا  
مولوک یا مولوخ  
را میپرستیدند  
و برای او انسان  
قربانی میکردند.

مولوخ Moloch یکی از خدایان قوم صهیون در کنعان (اسرائیل امروز) است. این قوم عموریان نام دارند که چون نیاکانشان در شهر «عمان» ساکن بوده اند در حال حاضر در آنجا اسکان کرده و توسط خوانواده فوگا، روزنبرگ و روتشیلد تغذیه میشوند. این گروه تروریستی انشعابات خود را در تمامی کشورها دارد، بخصوص در آلمان که پایگاههای فرماندهی آنها قرار دارند.

## فرقه گاوها - عمان

گروه قاتلان و قصابان که عزیزان ما را میکشند و کسانی که شب و روز ما را آزار و اذیت میکنند از سه گروه روتشیلد مولوخ ها و خانواده های سلطنتی تشکیل شده اند و زیر مجموعه قاتلانشان از پرچمی با نماد روبرو استفاده میکنند. پرچمی با سه شقایق شمشیری و یک ساختار سه طاقی. در اینجا سعی بر این داریم که فرمانده و محل فرماندهی این قاتلان و قصابان را رد یابی کنیم.

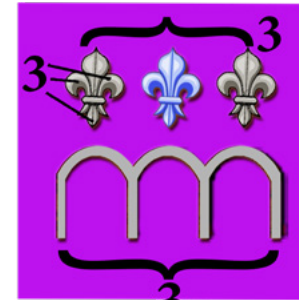

پرچم پنهان  
استکبار جهانی



پرچم شهر عمان، پایتخت کشور پادشاهی اردن.

# C7

مثلاً یکی از نمادهای اصلی روتشیلد است که طی سه دهه اخیر استفاده میشود.

پرچم پادشاهی اردن، دارای ۱۲ خط در اطراف و ۳ خط در وسط است.

12 => L

L دوازدهمین حرف از حروف لاتین است. این عدد توسط چند گروه - با تقسیم بندی متفاوت - مورد استفاده قرار میگیرد یکی از آنها گروه (۴+۴+۴)، دیگری گروه تاج (۱۲) و سومی خانواده فوگا (۶+۶) هستند که هر سه با هم در ارتباط میباشند.

12 => L => 1 + 2 => 3

مفهوم این اعداد را در صفحات بعد بیشتر باز میکنیم.



## موآبیان - Moab

طبق روایات، موآبیان فرزندان موآب، پسر لوط هستند، که موآب با همخوابی دختر بزرگ لوط با پدرش - بعد از مست کردن پدر - بوجود آمد و جد موآبیان شد. دختر کوچک لوط به همین شکل پسری به نام بن عمی Ben-Ammi بوجود آورد، که او جد آمونیان Ammoniter شد.

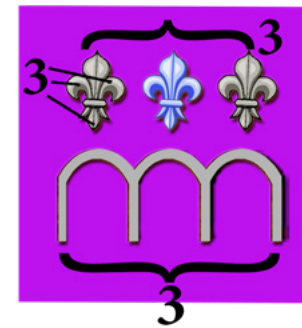
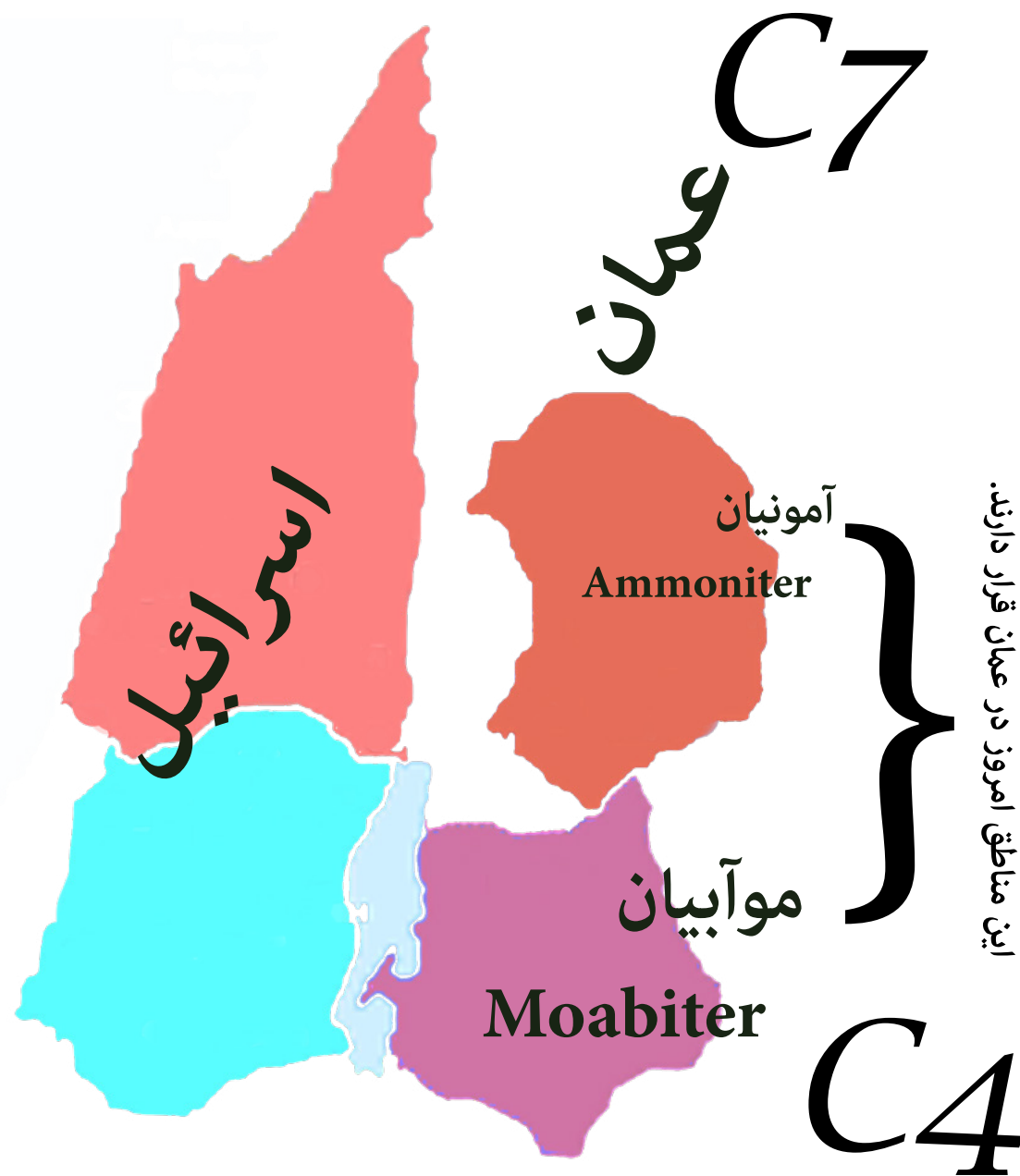

پرچم پنهان استکبار  
تبار روتشیلد



موآبیان  
Moabiter



این سنگ قدیمیترین کتیبه باقیمانده از قوم موآب Moab است که در منطقه ای در عمان امروز، در همجواری عموریان میزیستند. خدای این قوم کموش نام داشت و گفته میشود موجودی شاخ دار است و چون قوم موآب و آمونیان هم خون هستند، کموش را همان مولوخ یا ملکوم، خدای عموریان میدانند.



تبار روتشیلد  
قوم موآبیان

نشان گل شمشیری به سلسله منقرض مرووینگا نسبت داده میشود، ولی نام مرووینگا و تمام اشراف منقرض دوباره زنده و توسط روتشیلد و فوگا، برای اهداف او، به کار گرفته شده اند - یعنی مثنی زنازاده خودشان را به جامعه به عنوان اشراف زاده معرفی میکنند. رنگ بنفش ترکیبی از قرمز (روتشیلد) و آبی (فوگا) است.

## ایستگاههای زمینی ماهواره ها در اختیار استکبار جهانی



اگرچه سیاره مریخ از سال ۱۹۵۷ میلادی قابل سکونت و مسکونی شده است و از آنجا زمین را کنترل میکنند، ولی اکنون پس از افشاگری ها برای جلوگیری از رسوائی سیاسی، **ایلان ماسک را منتصب کرده اند تا سناریو «مسکونی کردن ماریس» را به عموم عرضه کند** - به این شکل از رسوائی سیاسی جلوگیری و همزمان یک تجارت کلان راه اندازی میشود. **ایلان ماسک متعلق به فرقه لوزی است و از نشان X استفاده میکند.**

## دارمشتات - Darmstadt

### ردو در لیبین

یکی از ایستگاه های زمینی که اطلاعات ماهواره ها را ثبت میکند در روستای ردو در لیبین بلژیک قرار دارد. در اینجا نشان لیبین را مشاهده میکنید.

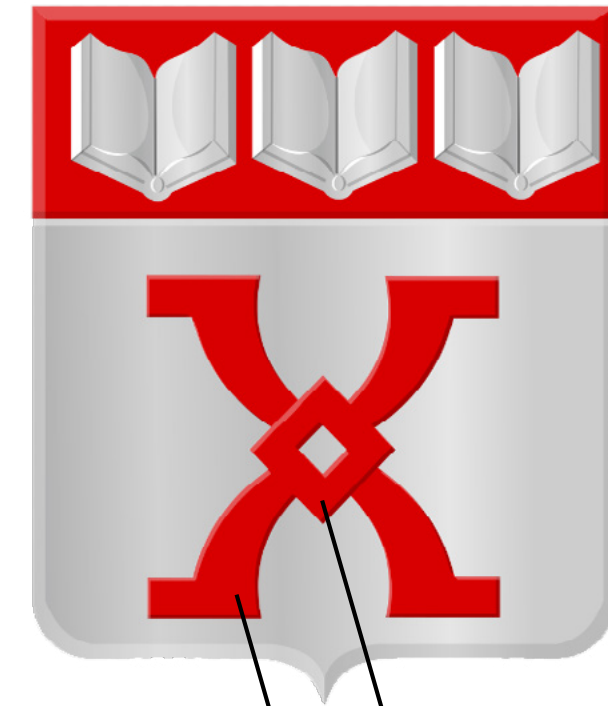

**لوزی X: Fugger**

## برلین/آلمان - Moabit

موآبیت یکی از منطقه های برلین است - به معنای محل زندگی موآبیها. این ناحیه ناحیه ای از منطقه تیرگارتن بود، که در پایان جنگ جهانی دوم - هیتلر از آن منطقه، از آلمان فرار کرد. در قرن هجدهم برای مقاصد نظامی استفاده میشد و این روند تا پایان قرن نوزدهم ادامه داشت. ایستگاه اصلی راه آهن در آنجا ساخته شد و **بزرگترین دادگاه کیفری اروپا** نیز در آن قرار دارد.

## رزنبرگ - اورسینی - روتشیلد

### نشانی از برلین

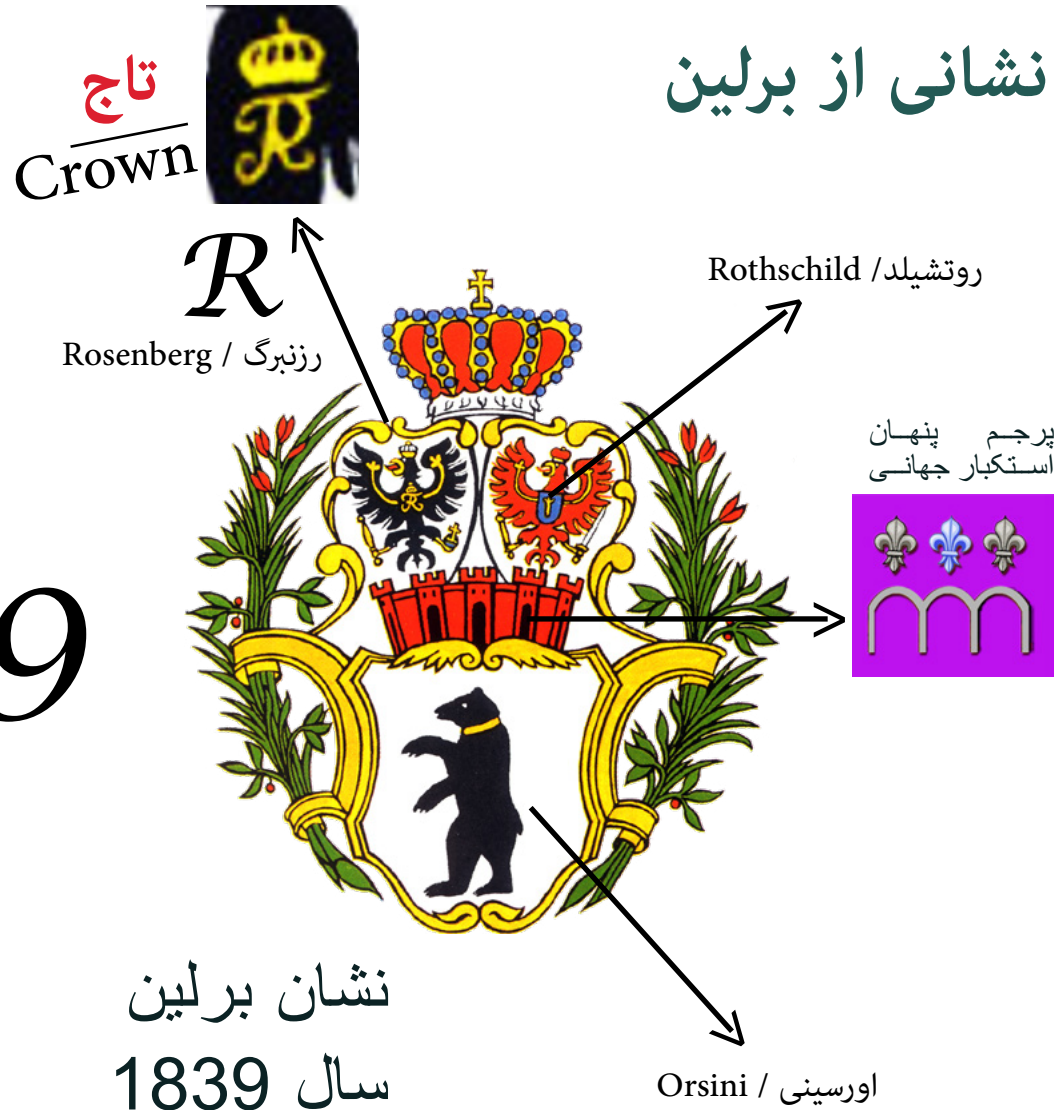

## موآب/آمریکا USA

### Moab/Utah



# C8

جوزف اسمیت Joseph Smith ،  
بنیانگذار مورمون ها ، در سنین بسیار  
جوانی با اکثر پیروانش به فراماسونری  
پیوست و بلافاصله به **رده ۳۳**  
**فراماسیون** پذیرفته شد.



۱۸۲۰ جامعه مورمون ها تأسیس شد. اول  
خودشان را یهودی معرفی کردند و بعد  
مسیحی الاصل شدند. گفته میشود اینها از  
نوادگان سلسله **منقرض Merowinger** هستند.  
Merowinger از اولین پادشاهان فرانکونی ها  
بوده اند. یکی از سمبل های Merowinger  
زنبور است که در نماد مورمون ها مشاهده  
میشود.

**قویترین بمب غیرهسته ای MOAB نام دارد. در خدمت ارتش آمریکا.**

**GBU-43/B - Massiv Ordnance Air**

**Blast -MOAB**

**مورمون ها از قوم موآب**

**Moab هستند.**

## فوگا / نیتچه

در آخر از قول نیچه نوشته شده است که او ترجیح میدهد یک ساتر باشد تا یک قدیس. ساترها در اسطوره یونانی دیو هستند که در اطراف دیونیسوس (خدای شراب و لذت) جمع میشوند و از خودشان هویتی ندارند. شاعران رومی آنها را جانور میشناسند. این موجودات نیمه حیوان نیمه انسان همان جانوران یا ساترهایی هستند که در پرچم فوگا مشاهده میشود.



۱۵۰۰ میلادی - پرچم فوگا  
Fugger 1500

چه کسی و به چه علتی آثار این متفکر بزرگ را تغییر میدهد و موجبات مرگ او را فراهم میسازد؟ با توجه به ایدئولوژی فوگا چه کسی جز فوگا و هم خطنانش میتواند برای این کار انگیزه ای داشته باشد؟



Satyr  
ساتر

ایدئولوژی ملوخیستها یا گاو خدایان بر این است که میگوید، میلکوم/مولوخ برای آنها رفاه فراهم میکند، و در ازای آن، بندگانش باید او را با خون انسان تغذیه کنند.

نام شهر تورین به لاتین، به این شکل نوشته میشود:  
Augusta Taurinorum,  
piemontesisch Türin  
Augusta به معنی Augsburg  
(آگسبورگ) - آگسبورگ زادگاه خانواده فوگا در جنوب آلمان است.



پرچم شهر تورین در ایتالیا با تصویر ملکوم یا ملوخ

## شهر تورین در ایتالیا



رد پای میلکوم یا ملوخ  
به شهر تورین  
در ایتالیا میرسد.

مولوخ در موزه تورین/ایتالیا  
Moloch in Turin/Italien

فردریک نیچه - یک فیلسوف آلمانی است که اکثراً نام او را شنیده اید. آخرین کتاب او با نام *Ecce Homo* (چگونه به آنچه هستی تبدیل میشوی)، در شهر تورین ایتالیا نوشته شد و در همان دوره به شکل ناگهانی به علت بیماری ریوی زندگیش پایان می یابد. این کتاب، همانطور که در ادامه با یک مثال بارز به شما نشان داده خواهد شد، دستکاری و تغییر داده شده است و نیچه در همین دوره به دلایلی که پرواضح است، به یقین به قتل میرسد. نیچه کتاب خود - *ecce homo* - را چنین آغاز میکند: با توجه به اینکه من به زودی با بزرگترین خواسته ای که هرگز در مقابل بشریت مطرح شده است، به آنها رجوع میکنم، به نظرم ضروری میرسد، که بگویم من کیستم. در واقع ادم باید اینرا بداند، زیرا من «خود را بدون گواه نگذاشته ام.» اما عدم تناسب بین بزرگی وظیفه من و کوچکی همزمانم به این شکل نشان داده شده است، که من نه شنیده شدم و نه حتی دیده شده ام. من به اعتبار خودم زندگی می کنم، این شاید تنها ایak اتهام است - که من زندگی میکنم؟

در پاراگراف دوم نیچه ادامه میدهد: به عنوان مثال، من به هیچ وجه یک دیو و هیوالای اخلاقی نیستم - من حتی بر خلاف آن نوع آدمی هستم، که تاکنون به عنوان فضیلتمند مورد احترام بوده است. بین خودمان، به نظرم می آید این بخشی از غرور من است. من شاگرد فیلسوف دیونیسوس هستم، ترجیح میدهم یک ساتر باشم تا یک قدیس.

در اینجا نوشته شده که نیچه، شاگرد فیلسوف دیونیسوس هست! ولی نکته اینجاست که دیونیسوس فیلسوف نبود، بلکه خدای شراب و خوشی در دنیای خدایان یونانی است و نیچه بعنوان استاد زبان و ادبیات یونانی که در دانشگاه سوئیس تدریس میکرد، این را قطعاً بخوبی میدانسته است. پس لغتی در اینجا با لغت دیونیسوس جایگزین شده است. آن لغت، به احتمال زیاد لغت دیوژن Diogenes بوده است. دیوژن یک فیلسوف بود که حدود ۴۱۳ پیش از میلاد میزیسته و برای حکایتهايش معروف است، بطور مثال یکی از آنها اینست که او یک روز چراغ بدست بدنبال پیدا کردن یک انسان واقعی است.

## فوگا/نمادها

در گام بعدی فوگاها تصمیم به نزدیک شدن به کلیسا را گرفتند. با دادن پیشنهادهای از قبیل «فروش کاغذ آموزش» از طرف کلیسا به اشخاص، برای بهبود وضعیت مالی کلیسا، به کلیسا مشاوره دادند که این موضوع باعث شد یک کشیش ساده به نام مارتین لوتر، بر علیه پاپ موضع گیری کند و سرانجام باعث بوجود آمدن شاخه پروتستان در اروپا و برکناری پاپ و شکست کارل پنجم / Karl V که در آن زمان حاکم بود شد. این تغییرات برای خانواده فوگا ورشکستگی مالی به همراه داشت که در دور بعدی وقایع، جبران شد، ولی سرکرده خانواده فوگا در آن زمان تصمیم گرفت از بانکداری به زمین خواری و تشکیل سلطنت در مناطق سوئد تغییر تجارت دهد. هر چند در این مورد اسنادی در دست نیست ولی نگاهی به نشان قدیمی این خانواده و پرچم های کشورهای اسکاندیناوی، جلب توجه میکند! گروه دیگر آنها که به فوگای زنبق معروف است امروز در جنوب آلمان در Babenhausen مستقر است. این گروه دارای ۶ بانک خصوصی در شهرهای مونیخ، Mannheim, Nürnberg, Stuttgart, Augsburg و کلن هستند.

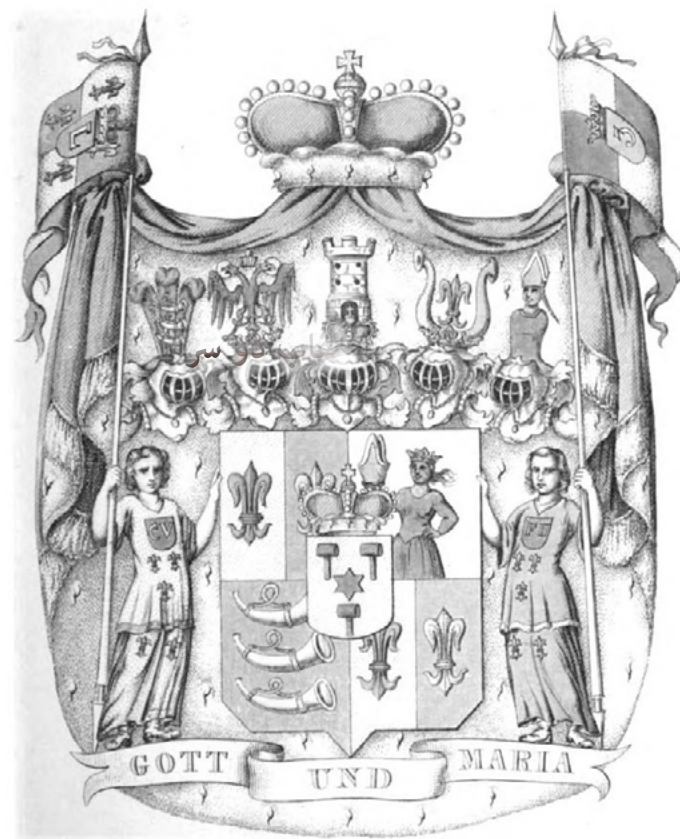

نماد خانواده فوگا  
تقریباً ۱۸۰۰ میلادی  
نمادهایی که  
در این عکس  
میبینید:  
پاپ زن،  
عقاب دو سر،  
چکش،  
CV و  
نماد پرچم  
اسرائیل.

از کلیه این نمادها برای نفوذ در نهادها - و کشورگشایی ها استفاده شده است.

## Turin

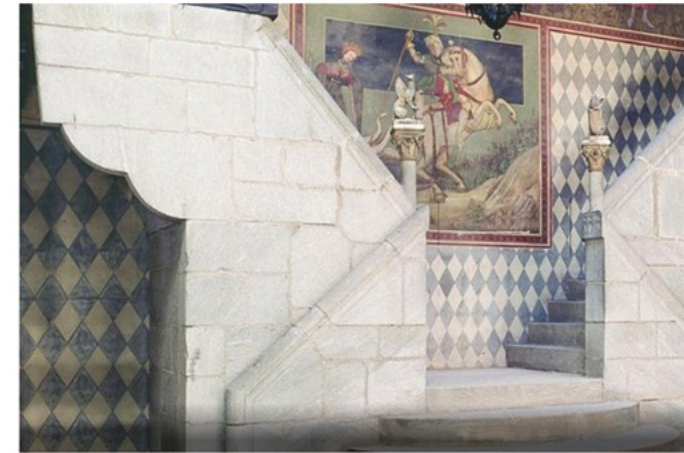

## bourgoMedievale

## فوگا/ایتالیا



سلسله فوگا، در آغاز صده ۱۳۰۰ میلادی، با تجارت پارچه و ادویه بین ایتالیا و جنوب آلمان شروع به کار کرد و به تدریج وارد تجارت پول و بانکداری و مراودات با شاهان اتریش - که به علت ولخرجی های شاهانه - همیشه در تنگنای مالی بودند، شد. با وام دادن به سلسله های سلطنتی و گرفتن حق استخراج فلزات در قبال آن (از فلزات سکه درست میشد)، این خانواده توانست به ثروت زیادی برسد و شبکه بانکی خود را در اروپا راه اندازی کند. علاوه بر شبکه پول، فوگاها همزمان، یک شبکه اطلاعاتی در سراسر اروپا پایه گذاری کردند که به این وسیله میتوانند از اطلاعات و موقعیتهای به نفع خود استفاده کنند. این شبکه تا امروز فعال است.

ایتالیا - شهر تورین

## ایدئولوژی فوگا

### ایدئولوژی فوگا

فوگا از مظاهر اساطیر یونان استفاده کرده اند، از جمله دیانوز و ساترها، لومپنیزم - خشونت - تجاوز جنسی و قربانی کردن از جمله خصوصیات این فرقه است.



Dionysos  
Satyr-Pan

### قصر فوگا گلوت در آلمان



Satyr  
Pan

Schloss  
Kirchheim/  
Schwaben

## فوگا و عدد یازده - Elfen



Hans Fugger با زن دومش Elisabeth Gfatterman به نام Andreas پسری دارد به نام Andreas که فرقه «فوگا آهو» را تشکیل میدهد. برادر کوچک Andreas که دهمین فرزند از یازده بود، Jakob نام داشت و شاخه زنبق شمشیری فوگاها را تشکیل داد. در عکس زیر یاکوب فوگا و زنش باربارا بزینگ را ببینید. به نشانهای آنها دقت کنید. از این نشانها در مجموعه سازی استفاده شده است.  
Barbara Bäsinger heiratet Jakob Fugger



پسر هانس فوگا Andreas با شخصی به نام باربارا شتاملا (Barbara Stammeler) ازدواج میکند و دارای چند پسر میشود. بزرگترین آنها لوکاس فوگا نام داشت. گفته میشود که اسم واقعی فوگا از لغت ایتالیایی «Fucker» گرفته شده است، که این لغت به زبان آلمانی اشاره به کسی که اعمال پست انجام میدهد و احتمالاً به این علت اسم خود را از Fucker به Fugger تغییر داده اند. بیشتر گفتیم که خانواده Fugger عمدتاً با پارچه و ادویه جات تجارت میکرد و با وام دادن به امپراتوری پادشاهان و اشراف به ثروت هنگفتی رسید. اندکی پیش از آغاز قرن شانزدهم، پادشاه آلمان فردریک Friedrich III از لوکاس فوگا درخواست وام به مبلغ تقریباً کل دارائی شرکت را میکند. اگرچه این تجارت خطرناک بود ولی آنها به پادشاه فریدریک این وام را میدهند ولی شاه آلمان توانایی برگشت وام را ندارد و این باعث ورشکستگی قبیله فوگا آهو میشود. در مقابل این پس زمینه پادشاه به این خانواده و نوادگانشان یک تیترا اشرافی کنایه آمیز میدهد که آن «پادشاه اتلنتیک (Atlantik) بدون سرزمین» است. سلسله فوگا آهو از سال ۱۴۹۹ تا به امروز - یعنی حدود پانصد سال، پادشاهان متعددی بین خود انتخاب کرده و میکنند.

## پیشوای صهیون Prieure de Sion

C9

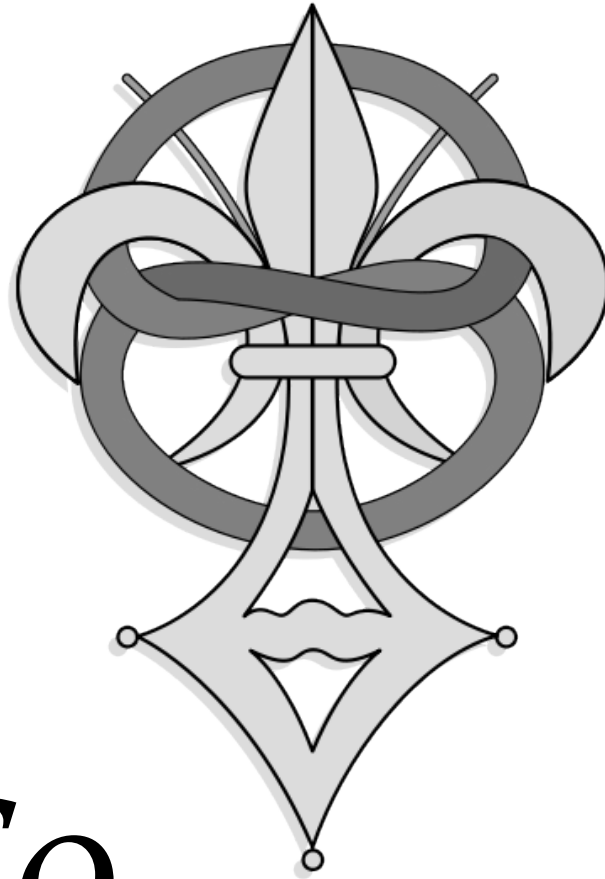

C2



C10



C8



Prieure de Sion بخشی از پیاده نظام استکبار است.

## فوگا \_ پیشوای صهیونیستها



گروه  
تاج

Satyr  
Pan

دیوهای  
ساتر یا  
پن ها

Schloss  
Kirchheim/  
Schwaben



Fugger-Glött  
فوگا گلوت/آلمان

## پیشوای صهیون Priere de Sion



در کلیه موارد شما همیشه در آخر به روتشیلد میرسید که همه جا بشکلی نامحسوس حضور دارد. میله های حامل نیزه با میله های حامل گل، قرینه هستند و اعداد ۹ و ۶ را نشان میدهند.



99 => 18 => 9  
4x9 => 36 =>

C6 } C9

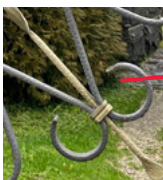

66 => 12 => 3

9999 => 36 => C6

## پیشوای صهیون

C9



نشان Priere de Sion



به این دو تصویر نگاه و به شباهتهای آنها توجه کنید.



این تصویر از قبرستانی در مرز آلمان و اتریش گرفته شده است. همانطور که میبینید چهار نیزه به طرف مسیح نشانه رفته است. اسم روی قبر KönigsBauer است، معنی آنرا باز میکنیم.



König به معنی شاه و لغت Bauer در زبان آلمانی، در بازی شطرنج، برای مهره **سرباز** بکاربرده میشود. با توجه به نیزه ها ما در اینجا «Königsbauer» را به معنی «سربازان شاه» ترجمه میکنیم.

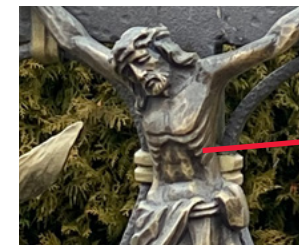

تمام جزئیات نشاندهنده موجوداتی حیوان منش با خوی درندگی و افکار پلید هستند که اعمالشان نیز بر اساس همین منش و خوی و افکار درندگی است.





## عاملان کشتارها

$$X=J=>10$$

$$\left. \begin{array}{l} X=>10 \\ J=>10 \end{array} \right\} C10$$

$$C10 \text{ شکارچی}$$

$$C9 \text{ ارتش سیستم معیوب}$$

$$C7 \text{ زاد و ولدها - در رأس حکومت‌های سایه لژهای فراماسیونری}$$

$$C5 \text{ فوگا .. و مابقی ...}$$

$$C6 \text{ روتشیلد در همه جا به شکلی نامحسوس در رأس حضور دارد.}$$

## پیشوای خودخوانده

روتشیلد C6 یا پیشوای خودخوانده، شاه تمامی زیر مجموعه ها تلقی میشود. روتشیلد در این ساختار - هر زمان زیر مجموعه اش ناتوان است - به میدان می آید.

## C9 بررسی

$$9 \Rightarrow 3+6 \Rightarrow C6$$

$$99 \Rightarrow 18 \Rightarrow 9 \Rightarrow C6$$

$$999 \Rightarrow 27 \Rightarrow 9 \Rightarrow C6$$

$$9999 \Rightarrow 36 \Rightarrow C6$$

## ضرب

$$99 \Rightarrow 81 \Rightarrow 9 \Rightarrow 666$$

$$999 \Rightarrow 729 \Rightarrow 99 \Rightarrow 666$$

$$9999 \Rightarrow 6561 \Rightarrow 666$$

## Fugger Geheimnetzwerk



X



X=10

XX=20= 2

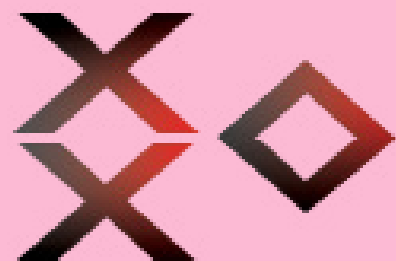

C2

## Jäger / یگا - شکارچی

C10



علاوه بر ارتش صهیون - پیشوای صهیون / Priure de Sion - شکارچیان گروهی هستند که به پیاده نظام استکبار تعلق دارند و در تجاوز و شکار انسانها نقش بسزائی ایفا میکنند. این گروه در بخش های خصوصی و غیرخصوصی حضور فعال دارند.

بخشهایی از این گروه نه تنها مردم را مورد تجاوز جنسی و حملات فیزیکی و قتل عام قرار میدهند، بلکه با دستور العمل های مربوطه به عملیات قطعه قطعه کردن، فلج کردن و جداسازی میدانی نیروهای مخالف میپردازد. گروه شکارچی زیرمجموعه گروه C5 است. شکارچی ها در آلمان به همراه فرقه مولوخ/صهیون بخشی از ارتش این کشور را تشکیل میدهند و از نشان بلوط استفاده میکنند. لغت بلوط موسوم به بخش تناسلی مردان در زبان آلمانی است و برگهای بلوط نماد تاج زئوس و داستانهای مربوط به زئوس است که زئوس به روتشیلد نسبت داده میشود.

در ایران نام این گروه «یگان ویژه» است که از لغت مشابه آلمانی آن «Jäger یگا، یعنی شکارچی» گرفته شده است.

## فوگا / دانمارک

بعد از جنگ جهانی دوم سرزمین  
 گرینلند به دانمارک اضافه شد. در  
 گرینلند تجهیزات نظامی ساخته  
 میشود. یک نکته مهم برای درک  
 ساختار شبکه اطلاعاتی-نظامی این  
 است که این تبهکاران زادوولد های  
 خود را در جاهای حساس قرار میدهند.  
 یکی از رایجترین حربه هایشان عوض  
 کردن کودکان نوزاد و و پرورش آنها از  
 دور است. به این شکل زادوولدهای  
 خودشان را در همه جا پخش کرده اند  
 که البته با یک آزمایش ژنتیکی میتوان  
 آنها را شناسائی و آشکار ساخت.

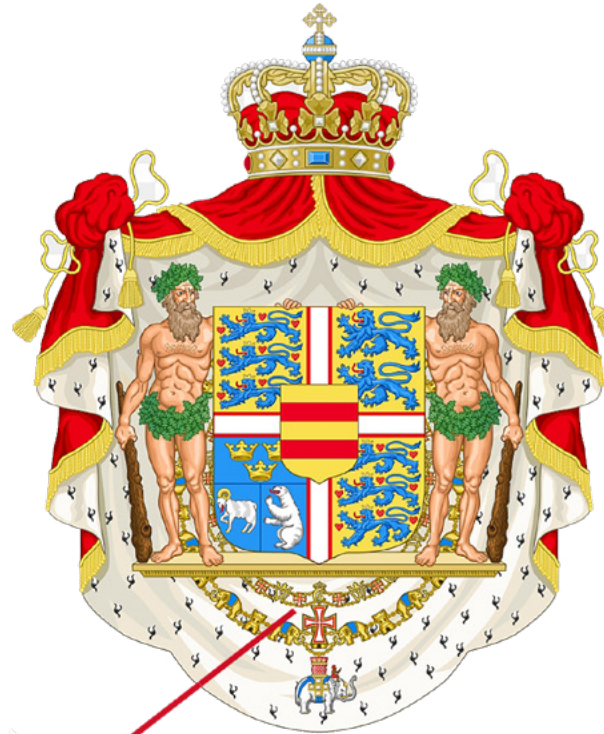

$C=3 \Rightarrow 3/5$

$3+5=8$

$3 \times 5 = 15 = 6$

فوگا-دانمارک

$C5$

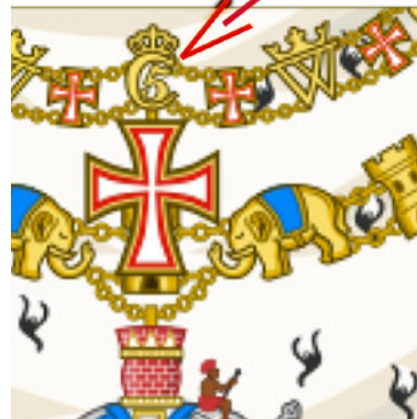

## C5 فوگا و تشکیل سلطنت

یکی از اسامی مستعار فوگا «پادشاه ساز» بود چون با پرداخت پول شاهی را که به او پول بیشتری میداد به تخت مینشانند. نگاهی به نشان قدیمی خانواده فوگا و پرچم های کشورهای اسکاندیناوی، با توجه به تصمیمات بزرگ خانواده فوگا برای رفتن به سوئد و تشکیل پادشاهی، این نگاه نشان دهنده موفقیت فوگا در انجام این کار است.

Skandinavische Länder

کشورهای اسکاندیناوی



Dänemark	از کشورهای اسکاندیناوی پنج مستقل هستند و سه زیر مجموعه آن پنج تا Nordischer Rat
Island	
Norwegen	
Schweden	
Finnland	
Åland →	Autonome Provinz in der + Republik Finnland
Färöer →	Autonomes Land im + Königreich Dänemark
Grönland →	Autonomes Land im + Königreich Dänemark

$3 \times 5$

علاوه بر شبکه پول، فوگا اولین شبکه سراسری اطلاعاتی در اروپا را پایه گذاری کرد و توانست به این وسیله از اطلاعات و موقیعتها به نفع خودش استفاده کنند.

## سادیسترین ها یا گروه تاج

کسانی که قلب و روح را هدف میگیرند. گروه های تروریستی مانند داعش، طالبان، حماس (در حمله آخر حماس به اسرائیل، باید به نهوه کشتن آنها توجه کنید)، بکوهرام، صهیون، سپاه پاسداران، جمهوری اسلامی، .... توسط تاج تغذیه و هدایت میشوند.



Fürstenzel

**M**

خنجر در قلب

**i**

## C3 سادیسترین ها یا گروه تاج

تصویری که در زیر ملاحظه میکنید از یک کلیسا، در یکی از سلولهای مافیای جهانی است. در این تصویر اعضای تشکیل دهنده گروه تاج را میبینید که در صفحات بعد بطور واضح تر به آنها میپردازیم.



Bsf Griesbach

**M**

Moloch



## سادیسترین ها یا گروه تاج

حرف R - Rosenberg / رزنبرگ یک سلسله پادشاهی منقرض از چکسلواکی بوده که در صده ۱۶۰۰ میلادی منقرض شده است ولی برای استفاده از اسمش آن را دوباره زنده کرده اند. از نماد عقاب سیاه استفاده میکند. این نماد در انتها به لندن و شورای شهر لندن ختم میشود.

X  
لوزی  
مربع



نشان ارتش  
چکسلواکی



لژ سیاه  
لژ بندیکتین ها

Fugger\_Glött  
Satyr-Pan

# C3

## سادیسترین ها یا گروه تاج

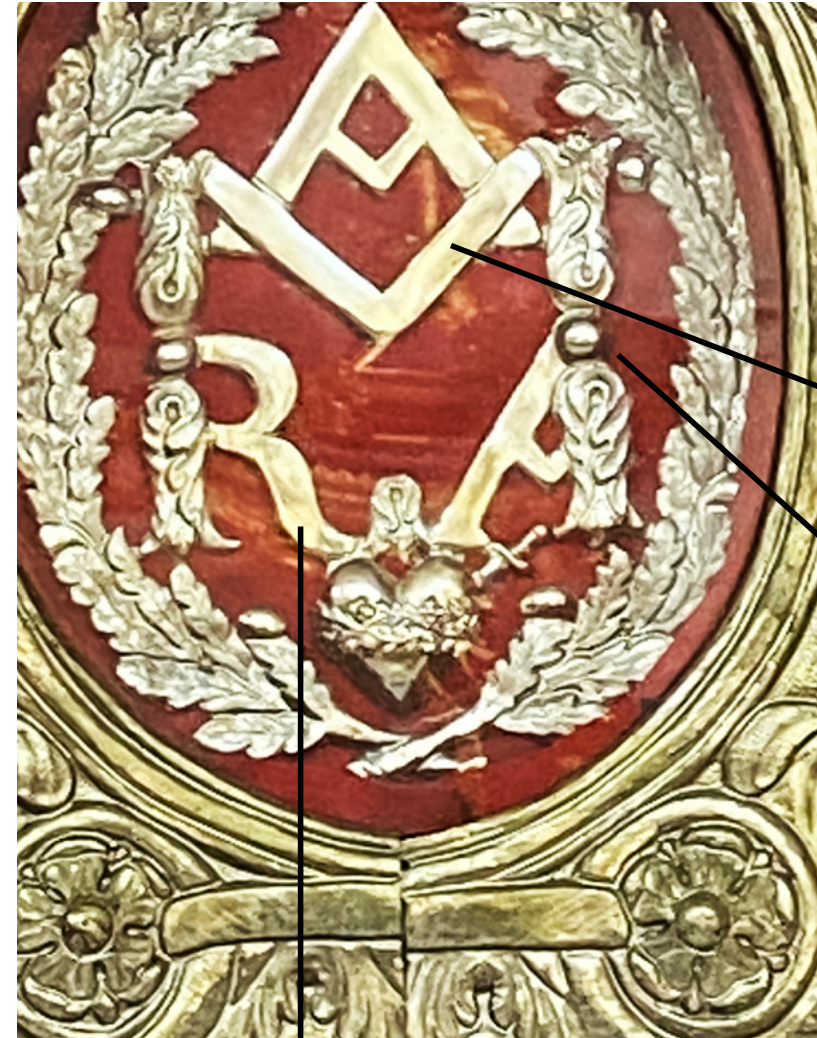

VA

i=>9  
3x6

Rosenberg

## فوگا و فلکس - Volkswagen

نشان قدیمی خانواده فوگا (پایین)، حدود ۸۰۰ سال پیش، در مقایسه با نشان خودرو فلکس. از این نشانها برای نشانه گذاری بطور مستمر استفاده شده است. به همین شکل درلژ سیاه، که در صفحات دیگر مشاهده میکنید.



## فوگا و نشان لوزی

نماد رسمی شهر  
آگسبورگ - زادگاه  
فوگا.



لوزی



خانواده فوگا علاوه بر استفاده از نماد لوزی در بخش سیاسی (حالت دست را نگاه کنید!)، از حرف W و برخی نامهای معروف مانند Wagner استفاده مستمر میکند. نماد های گرفته شده از نشان فوگا را میتوانید در بخش تجارت کلان، مانند خودرو سازی، نیز مشاهده کنید.



## لژ سیاه / فرقه سیاه پوشان

بسیاری از اسقف های کلیسا عضو لژهای فراماسیونی هستند. یکی از این لژها - لژ سیاه - نام دارد. امروز این لژ فراماسیونی، به کنفدراسیون بندیکتین در شکل فدرال سازماندهی شده است و در خدمت گروه (۹۹۹) استکبار جهانی است. قدمت این گروه جنایتکار که در لباس دین و لفظ خدا جنایت میکند به چند صد سال میرسد. یکی از شاخه های این گروه یزویت ها هستند که به ترویج ترس و وحشت و خشونت در تاریخ معروف بوده اند.

این نماد برای  
تاستانهای  
کشت انگور  
که از آن  
شراب نیز  
گرفته میشود  
است، مورد  
استفاده قرار  
گرفته است.



فدرال بندیکتین ها  
۱۸۹۳



فوگا گلت  
Fugger Glött



## فدرال بندیکتین ها

نام بندیکتین از کلیسای می آید که بنابر اسناد موجود این کلیسا از طرف طایفه فوگا گلت، هدایای سند دار مانند زمین و ملک دریافت کرده است و اکنون هم مقر فوگا گلت در شهر Würzburg در محوطه این کلیسا قرار دارد.

## لژ سیاه

### لژ بندیکتین ها

## فوگا و لژ سیاه

لژ سیاه در زمان هیتلر به عنوان سازمان سرکوب عمل میکرد و مسئول اردوگاه های کار اجباری و کشتار و اجرای هولوکاست و سایر کشتارها بود. چرا این لژ سیاه نامیده شده است نیز کماکان از تصویر قابل برداشت است. **اسم بندیکتین از کلیسای می آید که بنابر اسناد موجود در آلمان این کلیسا از طرف طایفه فوگا گلت - هدایای سند دار - مانند زمین و ملک دریافت کرده است.**

Benediktiner Kloster St. Stephan (von 1852) wurde 1032 gegründet auf dem heutigen Gelände der Regierung der Unterfranken. Das Kloster hatte ein Flurkreuz als Symbol, wie von heute.



## ایدئولوژی فوگا - دیوهای پن

Schloss Fugger  
in Kirchheim

قصر فوگا گلت  
در آلمان / شهر  
Kirchheim

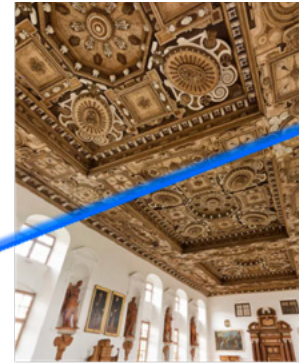

Schloss  
Kirchheim/  
Schwaben

Satyr  
Pan

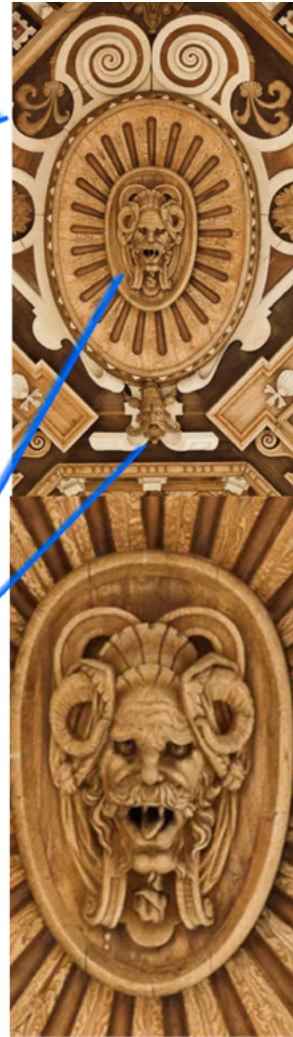

دیوهای ساتر  
یا پن ها

Proteus



## میکروب Proteus

یکی از میکروب هایی که از لابورهای  
استکبار جهانی شیوع پیدا کرده است.

Alpha-, Beta-,  
Gamma-, Delta &  
Epsilonproteobacteria



پروتئوس گروهی از باکتریهای بیماری زا است. نامش از  
خدای دریای یونان Proteus گرفته شده است. گونه های  
متغیر دارد. باعث عفونت و ایجاد حفره های تونلی در اندام  
ها میشود. استفاده از انتی بیوتیک مانند Doxycyclin - به  
مدت بیشتر از ۲۱ روز - میتواند مضر باشد.



## چین مستعمره Fugger و Rothschild



# C5

## C5 سادیسترین ها - فوگا



دانمارک - Dänemark



## جهان در استکبار دو خانواده

روتشیلد - فوگا

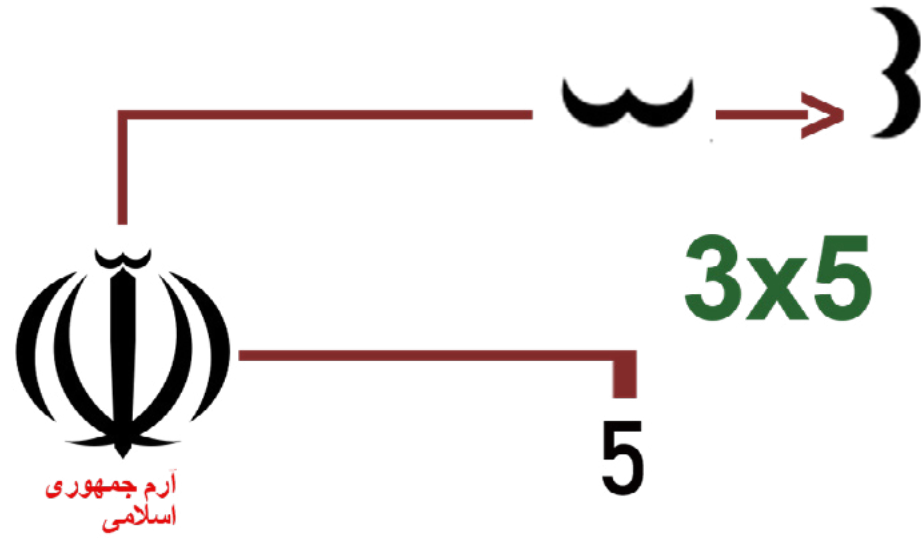

وقتی تحقیق کنید متوجه میشوید که کلمه الله و تشدید بر روی آن از زمانهای قبل از اسلام وجود داشته، از اسلام بسیار قدیمتر هستند و الزاماً هیچ ارتباطی با اسلام ندارند. به همین دلیل استکبار آرم را برای زیر مجموعه خود انتخاب کرده است.

For example  
مثال

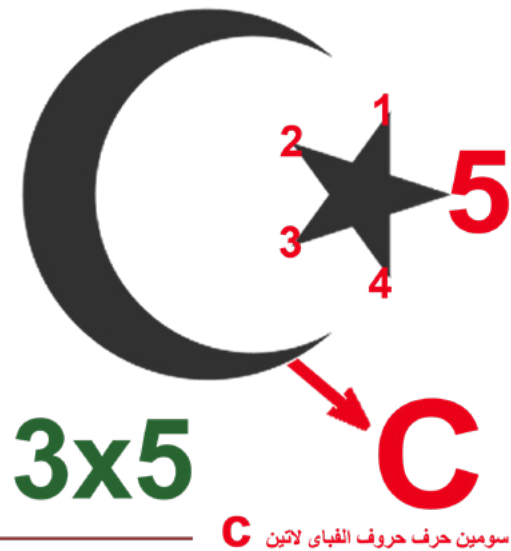

سومین حرف الفبای لاتین C

کشورها  
با نماد  
ماه در  
پرچم

## لوزی - اطلاعات ایران

سیستم استکبار غالباً از خانواده ها تشکیل شده است که با ازدواج شبکه هایشان را گسترش میدهند، به این شکل میتوان فهمید چه کسانی به کجا وصل هستند. در رأس این سیستم خانواده روتشیلد قرار دارد و همانطور که پیشتر اشاره کردیم با تکرار سه بار از هر عدد به یک سیستم دسته اعداد میرسیم که هر کدام برای کار مشخصی در نظر گرفته شده اند. علاقه مندان میتوانند جزئیات را بطور سیستماتیک بررسی و برای بقیه توضیح دهند.

میخواهید بدانید چرا مبارزه به نتیجه نمیرسد، چون به دشمنان متصل هستید که هرگز نمیگذارند به آزادی برسید. اعتماد به اینها یعنی آبان ۹۸ و بعد از آن و قبل از آن - به این علت آزادی خواهان باید از همه گروههایی که به آن متصل هستند، هر چه زودتر خارج شوند. در غیر اینصورت بهتر است خودتان برای خودتان اسم و تیترا مناسبی را در نظر بگیرید که شایسته وضع شماست.

Guru	Leben
Guru Nanak Dev	1469-1539
Guru Angad Dev	1504-1552
Guru Amar Das	1479-1574
Guru Ram Das	1534-1581
Guru Arjan Dev	1563-1606
Guru Har Gobind	1595-1644
Guru Har Rai	1630-1661
Guru Har Krishan	1656-1664
Guru Tegh Bahadur	1621-1675
Guru Gobind Singh	1666-1708

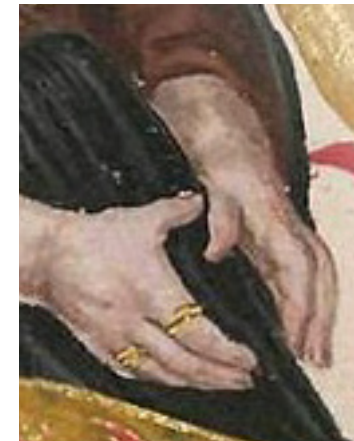

از یک سو مخالفان را با حربه های گوناگون در انحصار خود در میآورند و از سوی دیگر، دشمنان آنها را هماهنگ میکنند، به گونه ای که در مقطع حساس، مبارزان بر حق شکست بخورند.

## نمادگرایی به عنوان بیانی پنهان

حدوداً از سال ۱۸۹۰ میلادی در اروپا دوره ای بنام **نمادگرایی** شروع شد که نوعی بیان است که در آن چیزی به شکل غیر معمول بیان میشود. روت شیلد و همکیشانانش از **نمادگرایی اعداد برای پنهان کاری و پنهان نگهداشتن خود** از دید مردم استفاده میکنند. در زیر بخش مهمی از آن را مشاهده میکنید.

$X=10$

$XX=20=2$

**C2**



فرقه لوزی



کمیته بین الملل صلیب سرخ



## C2 فرقه لوزی و فراماسیونها



فراماسون ها آنچه را که مافوقشان میخواهد انجام میدهند.



یکی از نمادهای فراماسونها لوزی است.

$G_{193}, G_{10}, G_7, G_8, G_6, \dots$

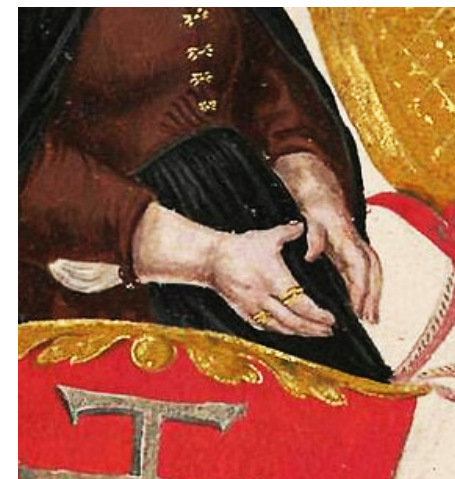

**Rothschild & Fugger Rothschild**

## سادیسترین ها یا گروه تاج

AAA - جزئیات این تصور را در صفحات بعد مشاهده میکنید.

3<= 111==AAA

C1

A



C3

## سادیسترین ها یا گروه تاج

حرف R - Rosenberg

رزنبِگ، سلسله پادشاهی منقرض از چکسلواکی، که در صده ۱۶۰۰ میلادی منقرض شد، ولی برای استفاده از نام اشرافی اش، اسم آن را زنده کردند. رزنبِگ از نماد عقاب سیاه استفاده میکند.



نشان روی پل بازسازی شده «وست مینستر» لندن / انگلستان.

ادامه این موضوع به فرزندان موآب، پسر لوط در دو قوم Ammoniter و Moabiter، اشرافیان آمون **Ammon Adels** در آلمان، طایفه **فوگا گلت** در پشت آنها، همینطور ارتباطشان با خانواده سلطنتی انگلیس Windsor که از آلمان به انگلیس کوچ کرده اند و در انتها ارتباط اینها با **روتشیلد**، Ammon Re و Re-God در مصر باستان ختم میشود.

## سادیست‌ترین‌ها یا گروه تاج

### لژهای فراماسیونری



بد نیست نگاهی  
باندازیم به پرچم آلمان  
شرقی منقرض شده، و  
**آرم فراماسیونها**. دایره  
که در وسط میبینید نماد  
درگاه است، به معنی  
جایی که از آن اشخاص  
به قسمتهای بالاتر  
ارتقاع پیدا میکنند.

اقدامات تخریبی روحی و جسمی افراد، نظارت بر حریم خصوصی، توسط  
افراد رسمی و غیررسمی شتازی با هدف خنثی کردن مخالفین، فلج کردن و  
از هم گسیختن نیروهای مخالف و جداسازی آنها از یکدیگر .....  
**مانند امروز در همه جا -**

### نشان گندم / نماد روتشیلد

نشان گندم که در بسیاری از آرمهای نظامی و سیاسی دیده میشود که  
استعاره ایست بر خانواده روتشیلد که نام پیشینشان Bauer / کشاورز  
بوده است.

## C3 سادیست‌ترین‌ها یا گروه تاج

### لژهای فراماسیونری - به سرکردگی روتشیلد.



لوزی

لژهای فراماسیونری  
پرگار و گونیا

## سادیسترین ها یا گروه تاج

دایره علامت درگاه یا محلی که از آن اشخاص به مراحل بالاتر ارتقا می یابند.

شورای لندن/ لندن بزرگ

لژها

C2

$$2+2+2=6$$



فراماسیونها



نشان قبر یک روتشیلد.

## C3 سادیسترین ها یا گروه تاج

تصویر زیر در قبرستان یکی از سلولهای مافیای جهانی گرفته شده است و قبر یک روتشیلد به نام Bauer/کشاورز را نشان میدهد. در این مزار بسیاری از نمادهای روتشیلد بر روی دایره نماد یادبود استفاده شده است.

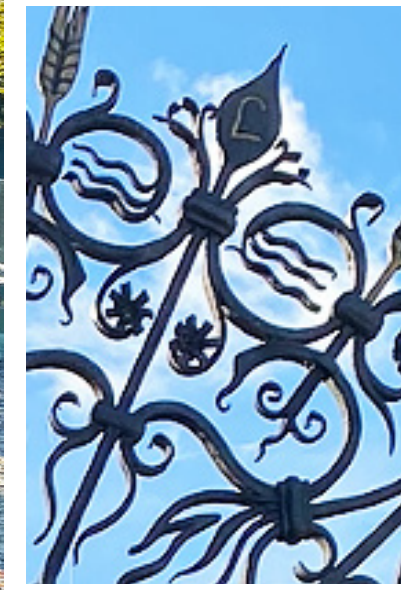
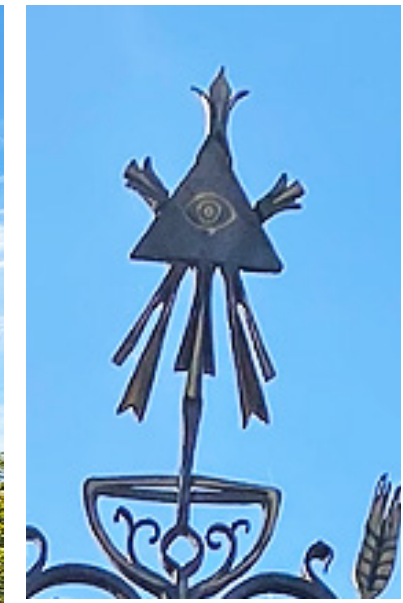



وجه مشترک همه سیاستمداران اینست که همه آنها فراماسیون هستند - فراماسون ها آنچه را که مافوقشان میخواهد انجام میدهند و دموکراسی یک دروغ کثیف بیشتر نیست.



اکثر لژهای جهان زیر مجموعه لژ لندن هستند.

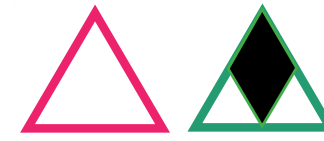

## حلقه داخلی فراماسیونها

فراماسون ها در چند درجه تقسیم می شوند: آبی، قرمز، سیاه، سفید - و دایره داخلی که تصمیم گیرنده واقعی است و تشکیل شده از خانواده های روتشیلد، فوگا، رزنبرگ، واربورگ، اعضای «Priure de Sion»، اشراف سیاه، و شورای ۵۰۰ نفری هستند. شورای ۵۰۰ نفری متشکل از اشخاص با نفوذ شورای روابط خارجی (CFR)، صندوق بین المللی پول (IMF)، گروه بیلدربگر، کمیسیون سه جانبه، راکفلر که خانواده روتشیلد در رأس آنها قرار دارد.

### فراماسیونها



GV, GA  
G193, G6  
G10, ...

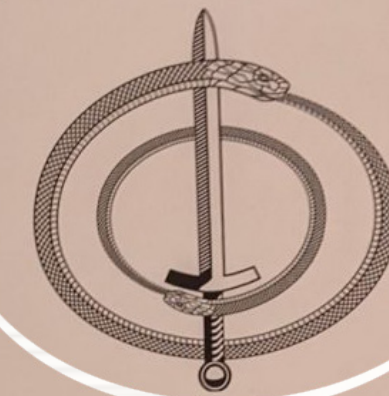

### نشانهای فراماسیونری

مثلث  
مستطیل  
لوزی  
هشت یا علامت بینهایت



## قلمروی کشورهای مشترک المنافع

**Britische Commonwealth**



قلمروی کشورهای مشترک المنافع شامل ۵۶ کشور میشود. ۱۵ کشور آن در یک اتحادیه جداگانه به هم متصل شده اند و شاه انگلیس که در حال حاضر چارلز سوم است، به عنوان پادشاه این کشورهای مشترک المنافع، قوانین وضع میکند.

باید متوجه باشید که سعی در پادشاهی کردن مجدد ایران تنها یک حيله برای جایگزین کردن مزدوران امامه ای با مزدوران پادشاهی است.

C4 گروه 444



4

4

4





C8 گروه 888



سرکرده های گروه ۴۴۴ و ۸۸۸ نه تنها از امکانات بسیار گسترده سیاسی، اطلاعاتی، نظامی و ماهواره ای برخوردار هستند بلکه برای سرکوب مخالفان سیستم برده پرورشان از این امکانات و همچنین سلاح های بیولوژیکی، استفاده روزمره میکنند.



لگوی Adobe

توسط نرم افزارها و سخت افزارهای کامپیوتر شما اتوماتیک به شبکه اینترنت اطلاعاتی متصل هستید.

## قلمروی کشورهای مشترک المنافع

صلیب پاتریک اسقف اعظم و قدرت شهری در واتیکان است که آن را نمادی از برادران روح القدس میدانستند و نشان ها و سنگ های مرزی را تأیین میکرد.

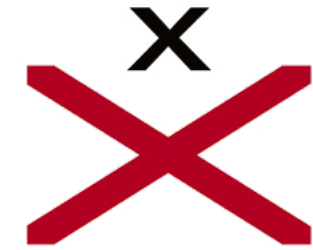

## Commonwealth Realm



۱۵ کشور  
۱+۵=۶  
به سرکردگی  
خانواده

Windsor - چارلز سوم - از سلسله Merowinger که از آلمان به انگلیس کوچ کرده اند.



-  Bahamas
-  Belize
-  Grenada
-  Jamaika
-  Kanada
-  Neuseeland
-  Papua-Neuguinea
-  Salomonen
-  St. Kitts und Nevis
-  St. Lucia
-  St. Vincent und die Grenadinen
-  Tuvalu
-  Vereinigtes Königreich

## C8

## Merowinger



لژ فراماسیونری  
مورمون **MORMOR**

Merowinger



لژ بزرگ انجمن ماسونی التقاطی  
فرانکفورت

## لژ فراماسیونری مورمون

مورمون **MORMOR**



اصلیت مورمون ها، قوم  
موآب Moabit است.

8 ← ∞

۱۸۲۰ جامعه مورمون ها در نزدیکی نیویورک تأسیس شد. اول خودشان را یهودی نام بردند بعد مسیحی الاصل شدند که در واقع نه اولی هستند و نه دومی بلکه در هر نقش و رنگی وارد میشوند. گفته میشود اینها از نوادگان سلسله منقرض **Merowinger** هستند و به آنها پیوند خونی شیطان نسبت داده میشود.

Merowinger از اولین پادشاهان فرانکونی ها بوده اند. یکی از سمبل های Merowinger زنبور است که در نماد مورمون ها مشاهده میشود. سلسله Merowinger از عدد ۸ استفاده میکنند.

جوزف اسمیت Joseph Smith ، بنیانگذار مورمون ها ، در سنین بسیار جوانی با اکثر پیروانش به فراماسونری پیوست و بلافاصله به رده ۳۳ فراماسیون پذیرفته شد. یکی از علت های اهمیت این فرقه برای استکبار جهانی اینست که توسط افراد خارجی برای مراسم جادوگری و شستشوی مغزی و کنترل افراد مورد استفاده قرار می گیرد. چون این فرقه برای استکبار جهانی مفید است استکبار جهانی مبلغ قابل توجهی برای گسترش بسیاری از این نوع فرقه های مخرب به آنها تزریق میکند. علاوه بر این در یک مرکز زیر زمینی در سالت لیک سیتی Salt Lake City که مرکز مورمونها در آنجا واقع شده است کامپیوترهای حجیم اطلاعاتی وجود دارد که در مورد اجداد و خانواده های جهان اطلاعات ذخیره می کند و عضوهای این فرقه با کار رایگان تمام اسناد و مدارک را ثبت و بایگانی میکنند. البته به مورمون ها گفته می شود که این اطلاعات شجره نامه برای غسل تعمید مردگان است. رهبران مورمون ها و شاهدان پیهو ، همه از رده ۳۳ فراماسیونری هستند.

## رزنبورگ - Rosenberg

نشان گل

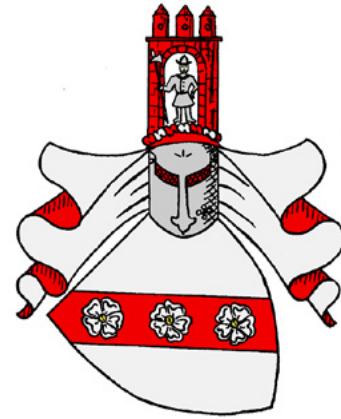

وارنبورگ ها جزو اشرار سپاه هستند.

به این گل که در نماد و نشان خانواده وارنبورگ میبینید رز گفته میشود. از این رز که دارای پنج گلبرگ است به عنوان نماد خدایان لذت، مانند باکوس که نام مستعار دیونیسوس که خدای شراب و لذت است، یاد میشود. در قرون باستان، این گل نماد سکس و اروتیسم شد و با یک بار منفی همراه است.



رزنبورگ

وارنبورگ با خانواده های Oppenheimer، Shiffs، Oppenheims که در آفریقای جنوبی و تجارت الماس هستند، ارتباط فAMILIی نزدیکی دارد. علاوه بر این، آنها با خانواده رزنبورگ / Rosenberg که در سده ۱۶۰۰ میلادی منقرض شده اند ولی از نامشان توسط Fugger Pan و Rothschild استفاده میشود نیز به همین شکل، از طریق ازدواج، فامیل هستند. رزنبورگها حدود ۷۰ سال است که در زمینه فناوری فرکانس بالا و ساخت ماشینهای مربوطه فعالیت دارند و در شهرهای Tittmoning و Fridolfing در بایرن مستقر هستند. فناوری فرکانس بالا شامل تمامی فرآیندهای تولید میدان های الکترومغناطیسی و امواج با فرکانس های قوی و مختلف و جریان های الکتریکی متناوب است.

دستگاهها و ماشین آلاتی که علیه شهروندان و اشخاصی که با سیستم استکبار زاویه دارند بطور مستمر و روزمره استفاده میشوند، نه تنها اشعه هایی تولید میکنند که باعث اختلالات عصبی و بیماری بدنی میشوند، بلکه ایجاد حساسیت الکتریکی، لرزش در سرتاسر بدن، سکته قلبی، سکته مغزی، از دیگر عوارض آنها هستند. از این ماشینها به عنوان ماشین های شکنجه، ایجاد بیماری و کشتار، همه روزه و در همه جا، استفاده می شوند.

## وارنبورگ - Warburg

Familie Warburg

مولوخ در آلمان

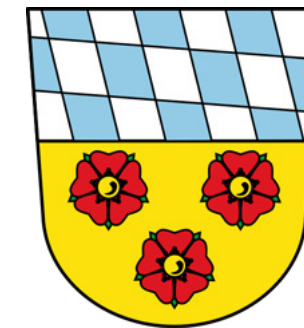
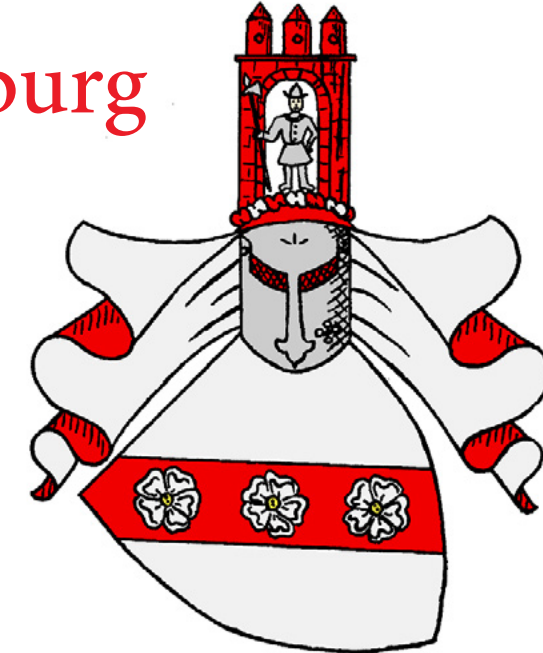

Bad\_Abbach



Landkreis\_Kelheim

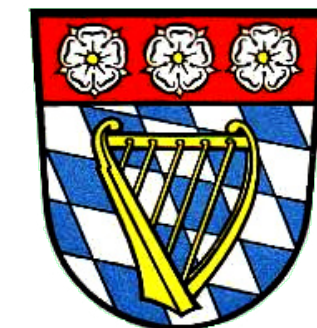

Landkreis\_Riedenburg

## یادداشت

### یادداشت

---

---

---

---

---

---

---

---

---

---

## رزنبرگ - اورسینی - روتشیلد

پس از جنگ جهانی دوم متفقین در ۱۳ اوت ۱۹۴۶ تصریح کردند که برلین باید از نشان و پرچم خرس استفاده کند با رنگهای قرمز و سفید. اورسینی یک خانواده اشراف از روم هستند که به نام بربونها **Borbon** هم شناخته میشوند. این خانواده بخشی از اشراف اروپاست و تا کنون از این خانواده چند پاپ و کاردینالهای زیادی به واتیکان وارد شده اند.

در نیمه اول قرن شانزدهم در زمان ویلهلم رزنبرگ نشان خانواده اورسینی وارد نشان رزنبرگ شد - ابتدا سه نوار مورب و خرس که در انتها به دو گل تبدیل شد. رزنبرگ ارتباطش با اورسینی را نفی میکند.

Berlin



نشان برلین



Orsini-Wappen

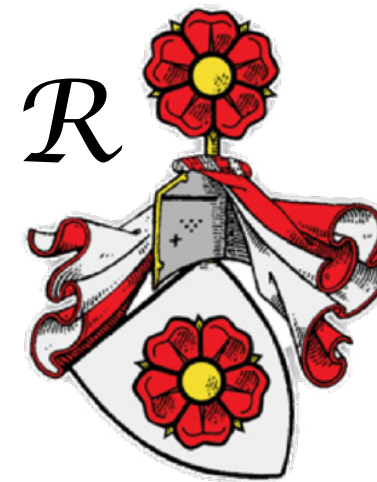

Wappen Rosenberg

## ایدئولوژی روتشیلد

ایدئولوژی گروه روتشیلد شیطانپرستی است. اصل شیطانپرستی حاکم کردن روح شیطان بر زمین است. اینها برای راضی نگه داشتن شیطان که در مقابل آن رفاه مادی حاصل شیطانپرستان میشود است، تا کنون از هیچ جنایتی دریغ نداشته اند. ناگفته نماند که یک شخص از خانواده روتشیلد را در city of London برای ظهور در اورشلیم، در حوالی کوه صهیون، آماده کرده اند - تحت عنوان مسیح موعود - که توسط گاردهای سنگین نظامی مراقبت میشود.



به اسکناس ۱ دلاری نگاه کنید. چاپ و پخش این اسکناسها در اختیار خانواده روتشیلد است. بسیاری از خود سؤال میکنند چشم روی اسکناس علامت چیست؟ چشم روی اسکناس در خط مصر قدیم حرف R را نمایش میدهد.

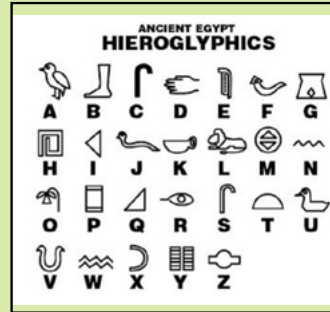

در روبرو خط تصویری مصر قدیم را مشاهده میکنید - نماد چشم حرف R را نمایش میدهد. نام روتشیلد / Rothschild با حرف R آغاز میشود.

1 Aa	2 Bb	3 Cc	4 Dd
5 Ee	6 Ff	7 Gg	8 Hh
9 Ii	10 Jj	11 Kk	12 Ll
Mm	Nn	Oo	Pp
Qq	18 Rr	Ss	Tt
Uu	Vv	Ww	Xx
Yy	Zz		

حرف R که نام روتشیلد با آن آغاز میشود، هجدهمین حرف الفبای لاتین است. عدد هجده از 6+6+6 تشکیل شده است. نماد 666 نماد شیطان است. در مورد این نماد در انجیل هم نوشته شده است.

Dreieck ۱ مثلث C1 -> 111

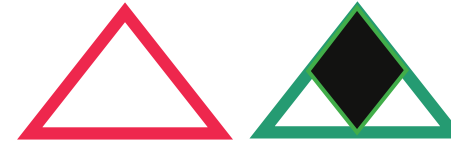

## روتشیلد و نمادهای روتشیلد

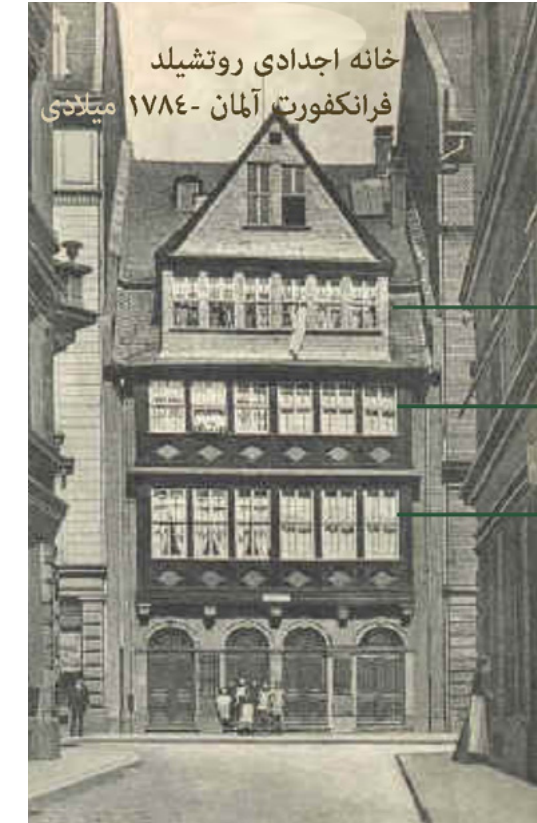

۶ پنجره در سه طبقه = ۶×۶ = ۳۶ سنبل شیطانپرستان

**Rothschild (روتشیلد)** نام یک خانواده است که در سده ۱۷۰۰ میلادی در فرانکفورت آلمان در یک گتو یعنی محله یهودی نشین زندگی میکرد. منطقه گتو تنگ و متراکم بود و در آن خانه ها دارای اسم بودند. روت شیلد نام خود را از کشاورز به اسم خانه ای که بر اساس اسناد موجود در آلمان با قیمتی بالاتر از معمول خریداری کرد، تغییر میدهد، نام خانه rotes Schild بود، rot به معنی قرمز و schild به معنای تابلو یا زره. مدتی بعد روتشیلد به خانه دیگری با نام grünes Schild نقل مکان میکند. grün به معنی سبز و schild به معنی تابلو یا زره است. درخانه تابلوی سبز به بانکداری میپردازد و از این خانه سیاست شیطانی جهانی خود را آغاز میکند. روتشیلد از این دو رنگ در سیاستهای کلان خود استفاده کرده است از جمله ارتش قرمز (ارتش سرخ شوروی) و ارتش سبز (ارتش نتروفیلی صهیون). امروز خانواده روتشیلد صاحب ۱۶۶ بانک مرکزی مهمترین کشورهای جهان است، از جمله بانک مرکزی سوئیس، آمریکا و آلمان. به گفته خود آنها کسی که پول را کنترل میکند همه چیز را کنترل میکند. این دارائی های نجومی با روش براه اندازی جنگهای ساختگی، نفوذ در دولتها، کشتار میلیونها انسان، تخریب جوامع و سیاست حیوانی و پنهانکاری جمع آوری شده است. گروه روتشیلد با زیرمجموعه هایش کلس جهان را تحت کنترل دارد و این حیوانها برای کل جهان تصمیم گیری میکنند.

## پروژه آزمایش

آزمایش نام پروژه‌ای است مبنی بر پیدا کردن الگوهای طبیعت و چرخاندن جهت طبیعی آنها در وجه دیگری. در این پروژه که ده‌ها سال است در آزمایش و اجرا است، الگوریتم‌ها تعریف میشوند و به شکل لیستی از دستورات عمل‌های تعریف شده، برای به انجام رساندن یک تکلیف، برای تغییر حالت اولیه یک چیز به یک حالت مشخص شده، در کنار هم قرار میگیرند - مانند تغییر آب و هوا.

پروژه آزمایش برنامه‌های عملی هستند که نه تنها طبیعت، بلکه جزء جزء زندگی را در بر میگیرند. توسط این الگوها نه فقط طبیعت بیرون بلکه روابط شخصی و روحی موجودات قابل کنترل و تغییر شده‌اند.

میلیونها انسان صادقانه برای بهتر شدن زندگی کار و تلاش کرده‌اند ولی نتیجه کار آنها بر علیه خودشان و جهان مورد بهره‌برداری قرار گرفته است. روتشیلد ساختاری منظومه‌ای تشکل داده است که خود او در رأس و مرکز قرار دارد و بقیه را در اطراف او به کار گماشته شده‌اند. خانواده روتشیلد در صحنه بیش از ۸۰ درصد امور مالی جهان را در دست دارد و در پشت صحنه در همه جا بدون استثنا با مزدورانش حضور دارد و با استفاده از حربه فریب، ترس و کشتار توانسته است، سیستم شیطانی خود را حفظ کند.

تغییر فرد یا افراد هیچ تغییر واقعی در ماهیت این سیستم بوجود نمی‌آورد، این سیستم است که باید تغییر کند.

## سیستم روتشیلد 666

برای جهانی کردن ایدئولوژی شیطانپرستی یعنی جدا کردن انسانها از خداوند و نشستن بر تاج و تخت جهان، لازم بود چهارچوبی شکل میگرفت که همه گروهها به نوعی در آن جمع آوری شوند. از آنجایی که روتشیلد در فرانکفورت متولد شده بود، از یک سو اشراف آن منطقه یعنی فرانکونی‌ها (یا فرانکها) را جمع آوری کرد و از سوی دیگر چون یهودی تبار بود، قوم صهیونیست را حلقه زد. این دو حلقه تا به امروز بالاترین سمت‌ها را در سیستم حیوان استکبار اشغال کرده‌اند. علاوه بر این، با الحام گرفتن از عدد ۶۶۶ که نماد شیطان تلقی میشود، با تکرار سه بار از هر عدد به یک سیستم دسته‌اعداد میرسیم که هر کدام برای کار مشخصی در نظر گرفته شده‌اند: ۱۱۱ - ۲۲۲ - ۳۳۳ - ۴۴۴ - ... از حرف C که سومین حرف لاتین است بعنوان نماد تکرار سه عدد استفاده میشود.

$C_1$   $C_2$   $C_3$   
 $C_5$   $C_6$   $C_4$   
 $C_7$   $C_8$   $C_9$

$C_5$  555 => 5+5+5=15=6  
 3+5=>8

$C_6$  666 => 6+6+6=18=9  
 3+6=>9

$C_7$  777 => 7+7+7=21=3  
 3+7=>10

$C_1$  شاه - König

$C_2$  فراماسیونها - Freimaurer

$C_7$  زاد و ولدها - Nachkommen

$C_8$  ازدها - Heiden

$C_5$  فوگا - Fugger

## سیستم روتشیلد

۱/ صهیون گروه‌های نیابتی، رزمی، ضربتی، تروریستی و غیره را رهبری میکند و با مبالغ بسیار هنگفتی از گروه **روت شیلد** تغذیه میشود. بطور مثال طالبان در افغانستان و بسیاری از شاخه های سپاه پاسداران ایران از زیر مجموعه های آن هستند.

۲/ صهیون **گروه اژدها** را نمایندگی میکند. گروه اژدها آریستوکراتها هستند که سلسله های پادشاهی منقرض و تمامی سلسله های جاری در آن دخیل اند و برای حفظ خود از ساختارهای پادشاهی و مستعمره ای حمایت میکند.

۳/ **صهیون و شبکه اطلاعاتی** روتشیلد به سردستگی **واربورگ Warburg** در کلیه کشورها حضور فعال دارند و در قتل های زنجیره ای، گروهی، در پخش میکروبهای بیماری زا، ترور شخصیتی و غیره نقش اجرایی دارند.

۴/ صهیون و اژدها یکی از سه ستون اصلی **گروه بیلدربگ** است. دو ستون دیگر شبکه اطلاعاتی و گروه روتشیلد هستند. این گروه توسط خانواده سلطنتی در هلند به میدان آمد و اهداف زیر را دنبال می کند: یک اقتصاد جهانی، یک پارلمان جهانی، یک ارتش جهانی با نابودی و یا محدود کردن تدریجی حاکمیت‌های ملی به نفع یک دولت جهانی واحد در دست حیوان استبداد. این گروه سالی یک بار در پشت درهای بسته ملاقات می کنند.

صهیون زیر مجموعه های خود را بیشتر با رنگ سبز مشخص میکند. علت آن در ادامه در قسمت روت شیلد و ایدئولوژی روت شیلد بیان میشود.

## ارتش نتروفیلی صهیون - Zion

### ارتش نتروفیلی صهیون

صهیون یک قوم کنعانی است که در قرون وسطی در کنعان CANNAN در اطراف اورشلیم (بیت المقدس) Jerusalem زندگی میکرد. این قوم خدایان محلی را ستایش میکرد که این خدایان بعل نامیده میشدند.

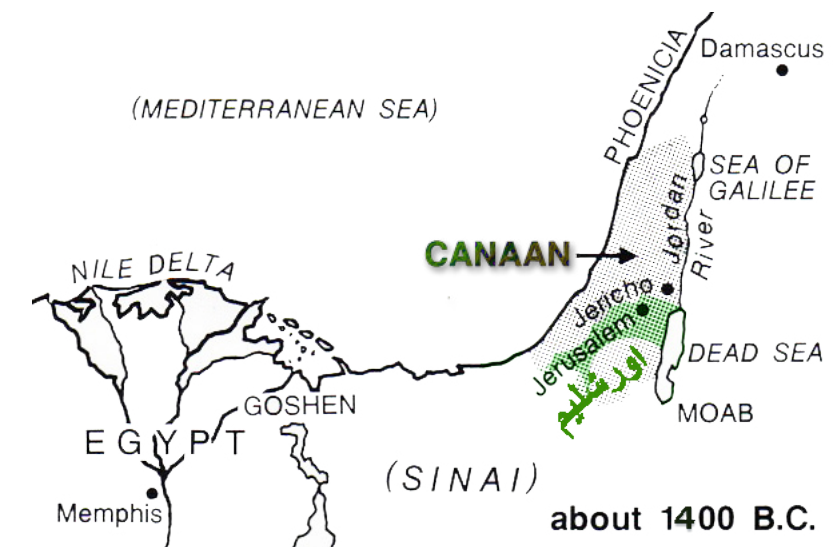

در طی کشورگشائی های یهودیان سرزمین کنعان توسط قوم یهود فتح میشود و بعد از تصرف سرزمین کنعان، کنعانیان به فرقه خود در پرستش خدایان متفاوت یا بعل ادامه میدهند. به این شکل تا به امروز ما با دو قوم متفاوت در قوم اسرائیل روبرو هستیم که در ایمان و در فرهنگ مختلف هستند ولی برای پیشبرد سیاست حیوانی استبداد جهانی به عنوان یک مردم واحد از آنها صحبت میشود، مردمی که در ظاهر همه یهودی تبار هستند ولی در عمل بت پرستی، حیوانپرستی و حیوان خوئی صهیون غالب است. یکی از خدایان گروه صهیون خدای شکار است که بر پایه آن ارتش نتروفیلی ایلومیناتها تعریف میشود (نتروفیل یعنی لذت از کشتن). این ارتش با نامهای **ZION ، priure de Sion ، SION** که جزئی از **ارتش پنهان** استکبار جهانی است، در کلیه کشورها حضور گسترده و در جنایات کلان جهان دست دارد.



SS

## هیتلر

جنگ جهانی دوم

جنگ جهانی دوم که همه با آن آشنا هستید توسط هیتلر رقم زده شد. اسناد محرمانه ای از زندگی هیتلر وجود دارد که تهیه آن توسط صدراعظم اتریش، انگلبرت دولفوس، که از سال ۱۹۳۲ تا ۱۹۳۴ سیاستمدار اتریش بود، دستور داده شده بوده است. دولفوس (Dollfuss) را در سال ۱۹۳۴ توسط یورش مردان اس اس به قتل می‌رسانند. بر اساس این اسناد محرمانه مادر بزرگ هیتلر - ماری آنا شیکگروبا - میشود. بعد از حامله شدن او را به بیمارستانی در محل تولدش می‌فرستند. در آنجا Alois Hitler پدر Adolf Hitler دنیا می‌آید. یعنی هیتلر یکی از حرومزاده های خانواده روتشیلد است. اینها زاد و ولدهاشون را از دور زیر نظر میگیرند، شستشوی مغزی لازم را به آنها میدهند و بعد بالا می آورند. هیتلر را هم از کودکی وارد آداب و رسوم خاص و مراسم پنهان میکنند. هیتلر برای کاری که میخواستند او انجام دهد حمایت مالی میشد، بطور نمونه ۳۰ میلیون دلار از روکه فلا Rockefellers - از Warburg ۱۵ میلیون دلار که برابر با ۶۰ میلیون مارک به پول آلمان بوده است. بقیه اش را کمابیش میدانید. در مورد مرگ هیتلر هم از کسانی که در تحقیقات دخالت داشته اند گفته میشود که جسد پیدا شده مشخصات هیتلر را نداشته است و یک سند روسی از سال ۱۹۴۵ مبنی بر این است که آنها هیچ اثری از هیتلر و زنش پیدا نکرده اند. همچنین از زن هیتلر Eva Braun نامی پیدا شده است خطاب به پدر و مادرش با این پیام که اگر مدت طولانی ازش خبری نشد، نگران نشوند. در ضمن در پشت کتابخانه اتاق هیتلر یک راه مخفی وجود داشته که به یک تونل زیرزمینی میرسیده است و در آنجا یک راه ریلی خصوصی وجود داشته است. در این خصوص نیز شواهدی وجود دارد که در ۳۰ آوریل سه مرد و یک زن از منطقه Tiergarten در برلین با یک هواپیمای کوچک به سمت هامبورگ حرکت میکنند و از ساحل هامبورگ یک زیردریایی بزرگ حرکت میکند که شاهدان گواهی از این سه مرد و یک زن میدهند که چهره هایشان عجیب بوده است (احتمالاً به علت گریم).

تا اینجا میبینید که چطور تمام مسائل کلان چند صد سال پیش همه و همه توسط چند شبکه و گروه مافیایی که تا به امروز تمام امور را در دست گرفته اند رقم میخورند. پروژه اسرائیل هم جدا از این مجموعه نیست. اول مردم را به خون میکشند و بعد با شستشوی مغزی آنها را وادار به همکار علیه بقیه میکنند. اینکه اسرائیل در زیر دستان چه کسانی است را از نمادها و اعداد استنتاج کنید!

## پروژه اسرائیل

قبل از اینکه به پروژه اسرائیل بپردازم لازم است برای روشن شدن ریشه مسائل کمی به عقب برگردیم! بعد از اینکه در سال ۱۷۷۶ میلادی ۱۳ مستعمره در سواحل آمریکای شمالی اعلامیه استقلال آمریکا از انگلیستان را پخش و توسط کنگره تصویب کردند نوبت به تسخیر فرانسه میرسد. با به راه اندازی انقلاب فرانسه در سال ۱۷۸۹ و برکناری پادشاه، منشوری منتشر میشود که تصویر آن را در زیر مشاهده میکنید. آرم بالای منشور، همانطور که میبینید و باید کم کم برای همه آشنا باشد، همان آرمی که در روی اسکناس یک دلاری مشاهده میکنید و بیشتر در مورد جزئیاتش صحبت شده است.

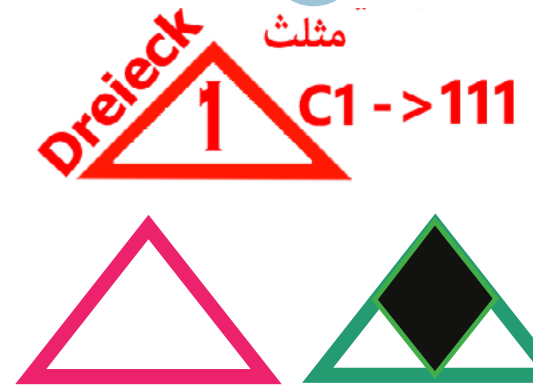

## مثلث و مار که دمب خود را میبلعد از نمادهای روتشیلد هستند.

بعد از فرانسه نوبت روسیه میشود. کتابهای خوبی با تمام جزئیات در این مورد نوشته شده است. متأسفانه الان اسمی در دسترس نیست و برای درک مسائل کوتاه به آن اشاره میکنیم. در سال ۱۹۱۷ چند صد افراد آمریکایی روسی تبار برای این کار در نیویورک تعلیم داده میشوند. افرادی که در پشت صحنه طراحی و حمایت میکنند از همان گروه ۱۳ نفره روتشیلد هستند. Jakob Schiffs von Kuhn, Loeb & Co و Warburg دو تا از این گروه هستند که مشخصاً نام برده میشوند. نوه Jakob Schiff خودش اعتراف میکند که پدر بزرگش با ۲۰ میلیون دلار انقلاب روسیه را حمایت کرده است. این گروه تعلیم دیده در میان مخالفان نفوذ میکنند آنها را همراه میکنند و بعد از تحقق آن تمام گروهها را متلاشی میکنند. چه منابعی بعد از فتح هر کشور به دست اینها آمده است را خودتان به خوبی میتوانید تصور کنید.



## دلالتی به نام دین



کلیسای Porte در یکی از سلولهای مافیای جهانی / Fürstzell آلمان.  
از کلیسای Porte - «Porte به معنای درگاه» - افراد به ظاهر کشیش به واتیکان  
فرستاده میشوند.

## دین در دست دین فروشان



## دلالی به نام دین



کلیسای Porte یک نمونه بارز از واقعیت پنهان است. از این کلیسا کشیشها به واتکان منتقل میشوند.

## دین در دست دین فروشان



یکی از مهمترین ماموریت‌های لژهای فرماسیونری نابودی دین و قطع رابطه انسان و خدا است.

## دین در دست دین فروشان



## دین در دست دین فروشان



مثلت -  
کبوتر

مولوخ

سلولهای مافیای جهانی محل اقامت آنهاست که معمولا در یک خیابان همه در کنار یکدیگر قرار دارند.

Die Portenkirche\_Fürstzell in Deutschland ist ein Paradebeispiel für verborgene Realität der Satanistenherrschaft.

Dreieck 1 C1 -> 111  
مثلت

## اشراف سیاه - کلیسا

### اشراف سیاه

### ایتالیا



## اشراف سیاه

اشرافیان سیاه/مارهای سیاه:

ریشه اشراف سیاه در گذشته کلیسا است. با دادن عنوان اشراف به برخی پاپ های کلیسا، آنان به اشرافیان سیاه ملقب شدند. بعد از آن به خانواده های آنها نیز این لقب تعلق گرفت و به مرور زمان به کسانی که کلیسا را حمایت مالی میکردند نیز لقب اشراف داده شد. همگی اینها به گروه اشراف سیاه معروف اند. مقر اصلی آنها در ایتالیا در استان Appolonia است.

## اشراف سیاه - کلیسا

### کلیسا

بعد از جنگ جهانی دوم و پایان دوره دیکتاتور موسولینی پایان اشراف و اشرافزاده ها در ایتالیا به علت همکاری با هیتلر رغم خورد البته بغیر از اشرافی که در ارتباط با کلیسا بودند - یعنی اشراف سیاه.

در سال 1963 پالوس دوم پاپ شهر واتیکان شد و به عنوان پاپ شورا مشهور شد. به دلیل تغییرات گسترده در قوانین کلیسا، که بسیاری از آنها بعد از مرگش اجرائی شد.

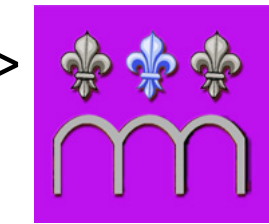

پرجم پنهان استکبار جهانی

Kirchen = P 777 => 3x7=21, 3+7=10=j=X

Rothschild = R 666 => 3x6=18

اولاد و بستگان  
Nachkommen  
Verwandte



2+5=7  
2x5=10=X  
y=25=>2+5=7



## Fugger Glött / فوگا گلت / Cappella - اسپانیا

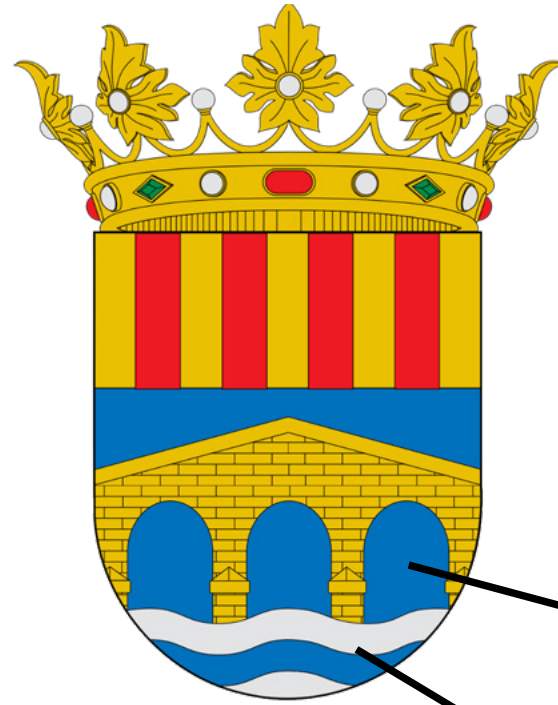

پرچم پنهان  
استکبار جهانی

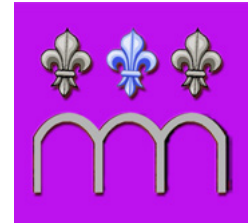

Rothschild



Fugger



Cappella/Huesca  
Spanien

## اشراف فراکونی

یکی از شاخه های استکبار، «اشراف فرانکونی بربون» هستند. با تحریف تاریخ، داستانهای زیادی جایگزین واقعیت شده اند، از جمله داستانهای مرتبط با اشراف و اشراف زاده ها، سلطنت و سلطنت طلبان که در واقع همه فرصت طلبانی بودند و هستند که عمدتاً برای رسیدن به قدرت به کثیفترین حربه ها متوصل شده و میشوند. قوم فرانکونی، قومی است که از بایر و فرانکفورت آلمان تا اسپانیا، فرانسه و شمال ایتالیا را در بر میگیرد. بعد از منقرض شدن پادشاهی در آلمان و فرانسه بسیاری از اشراف در اروپا پخش میشوند. در اسپانیا سلسله پادشاهان فرانکونی، بربون Bourbon نام دارند. یکی از شاخه های جانبی بربونها، Anjou نامیده میشود که از این شاخه شخصی به نام Louis Alphonse از سال ۱۹۸۹ (۹۹۹)، به شاه فرانکون ها منتسب شده است.

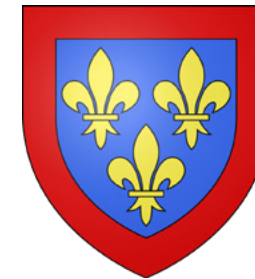

Bourbon\_Anjou  
Louis Alphonse

سلسله بربون به پادشاهی  
Louis Alphonse از سال  
۱۹۸۹ تا به امروز ۲۰۲۳  
ادامه دارد.



Haus Kapetinger, Ursprung fränkisches Adelsgeschlecht  
vertreten durch die Häuser Bourbon, Orleans und Braganza

لگوی سلسله Kapetinger، که بربونها  
یکی از شاخه های آن هستند.

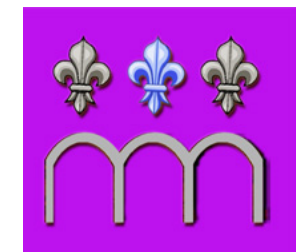

Geheime Flagge der  
globalen Tyranoi.

Durch die Verzerrung der Geschichte, haben viele Geschichten die Realität ersetzt, darunter Geschichten über Adlige und Aristokraten, Könige und Monarchisten, die in Wirklichkeit Opportunisten waren und sind, die hauptsächlich auf die schmutzigsten Taktiken zurückgriffen, um an die Macht zu gelangen. Nach dem Aussterben der Monarchie in Deutschland und Frankreich breiteten sich viele der sog. Adligen in Europa aus. In Spanien wird die fränkische Dynastie Bourbon genannt. Einer der Seitenzweige der Bourbonen heißt Anjou, und aus diesem Zweig wird seit 1989 (999) eine Person namens Louis Alphonse dem König der Franken zugeschrieben.

## فوغا گلت / Fugger-Lilie Glött

Cappella - اسپانیا



فوغا گلت یا لژ  
سیاه در اسپانیا

فوغا در  
دانهارک



دانهارک

نشان HUESCA در  
اسپانیا که شهر Cappella  
در آن قرار دارد.

## فوغا گلت / Fugger Glött

Cappella - اسپانیا

ماهواره کاپلا

Capella-2



نشان شهر Cappella  
در اسپانیا/Huesca

C9

Capella 2 از مجموعه ماهواره هایی است که اشخاص را با پوششی سراسری در تمام نقاط تحت کنترل و حمله دارد و یکی از جدیدترین ابزارها استفاده از ماهواره ها برای نفوذ در داخل ساختمانها است. توسط ماهواره کاپلا ۲ که تحت کنترل گروه پن و گروه روتشیلد است، آنها میتوانند توسط تکنولوژی پرتو رادار، در هر آب و هوایی از دیوار عبور کنند و تصاویر بسیار دقیق از هر سانتی متر ارائه بدهند و با ۳۶ عدد ماهواره از این نوع میتوانند در هر ساعت یک بار کل زمین را اسکن کنند که در برنامه کار آنها است. علاوه بر این توسط تکنولوژی wi-vi wireless vision قادر به دیدن داخل ساختمانها توسط موبایل شده اند.

## فوگا گلت / Fugger-Lilie Glött

کشور سلواکی و  
نشان فوگا گلت  
Fugger Glött



سلواکی

لتر سیاه  
فدرال بندیکتین ها  
فوگا گلت

## C9

## فوگا گلت

### فوگا گلت آلمان

فوگا گلت در آلمان -  
شهر Würzburg - در  
محوطه ای که کلیسای  
بندیکتینها در آن قرار  
داشته است.

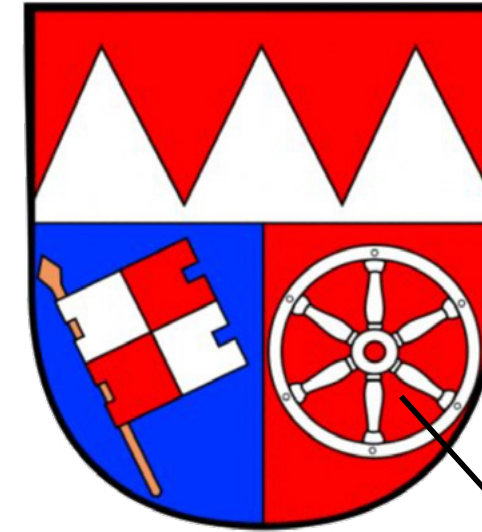

از دایره، حرف I و عدد  
12 استفاده میکند.  
همانطور که پیشتر گفته  
شد، دایره علامت درگاه  
یا گذرگاه برای ارنشال  
افراد مورد نظر به  
قسمتهای بالاتر است.



نشان شهر Lauingen در آلمان - فوگا بخش مهمی از  
اموالش را از حمل و نقل برده ها و برده داری بدست  
آورده است. بی دلیل نیست که امروز برده داری در  
کل جهان، به اشکال مختلف رایج است.





## Zionsystem Merkmale

Mit div. Masken, wie säkular, föderal, religiös, innovativ, liberal, mul-lahs, demokratie usw. rücken sie das Feld, um die Gesellschaften zu zerstören und jede Unabhängige Bewegung zu unterbinden. Sie greifen die Gesellschaft an, kontrollieren und deformieren sie.

Die zentralen Merkmale dieses Systems sind einst von Herzog von Braunschweig wie folgt beschrieben worden:

„Eine große Sekte ist entstanden, die das Gute und das Glück des Menschen zu ihrer Losung erhoben hat, doch im Dunkel einer Verschwörung darauf hinwirkt, das Glück des Menschen zu ihrer eigenen Beute zu machen. Diese Sekte ist jedermann bekannt; ihre Brüder sind nicht weniger bekannt als ihr Name...

sie sind es, welche die ganze Menschheit schon seit mehreren Generationen vergiften und irreführen... Sie begannen, indem sie die Religion verleumdeten... Der von ihnen entworfene Plan zur Auflösung aller gesellschaftlichen Bande und zur Zerstörung jeglicher Ordnung wurde in all ihren Reden und Taten enthüllt... Sie warben Lehrlinge aller Ränge und Stellungen an; sie führten die scharfsinnigsten Männer hinter Licht, indem sie sie über ihre Absichten täuschten... Ihre Führer strebten nach nichts Geringerem als nach den **Thronen der Erde**, und die Herrschaft über die Nationen sollte ihren lichtscheuen Klubs anheimfallen. Dies ist es, was geschehen ist und auch weiterhin geschieht... Doch stellen wir fest, dass die Fürsten und das Volk nicht merken, wie und mit welchen Mitteln es geschieht. Deshalb sagen wir ihnen frank und frei: Der **Missbrauch** unseres Ordens... hat all jenen politischen und moralischen Probleme hervorgerufen, von denen die Welt heute voll ist. Ihr, die ihr eingeweiht wurdet, müsst heute gemeinsam mit uns eure Stimme erheben und Völker wie Fürsten darüber belehren, dass die Sektierer, die Abtrünnigen unseres Ordens, die alleinigen Urheber gegenwärtiger und künftiger Revolutionen sind... Um die Wurzeln des Missbrauchs und des Irrtums auszureißen, ist es jetzt an der Zeit, **den ganzen Orden aufzulösen...**

## ویژگیهای سیستم معیوب

ویژگی های اصلی سیستم استکبار توسط دوک براونشوایگ به شرح زیر توصیف شده است:

«فرقه بزرگی پدید آمده است که نیکی و خوشبختی انسان را سرلوحه خود قرار داده است، اما در تاریکی یک توطئه، برای این کار می کند تا خوشبختی انسان را طعمه خود کند. این فرقه برای همه شناخته شده است؛ برادرانش کمتر از نام او شناخته شده نیستند. اینها هستند که چندین نسل تمام بشریت را مسموم و گمراه کرده اند... با تهمت زدن به دین شروع کردند.. نقشه ای که برای انحلال همه پیوندهای اجتماعی و از بین بردن هر نظمی می کشیدند در تمام سخنانی هایشان بیان و در اعمالشان آشکار شده است. شاگردان را از هر درجه و مقامی استخدام کردند؛ آنها فهیم ترین مردان را با فریب دادن آنها در مورد نیاتشان فریب دادند... رهبران آنها چیزی کمتر از تاج و تخت های زمین را دنبال می کنند و حکومت ملت ها باید به چماق های آنها سقوط کند. این اتفاقی است که افتاده است و همچنان اتفاق می افتد ... اما توجه داشته باشیم که مردم متوجه نمی شوند که چگونه و به چه معنی اتفاق می افتد. بنابر این ما به صراحت و آزادانه به آنها می گوئیم: سوءاستفاده از محافل ما باعث همه مشکلات سیاسی و اخلاقی است که امروز جهان از آن پر است. شما که آگاه شده اید، باید به همراه ما، امروز صدای خود را بلند کنید و به مردم بگوئید که فرقه ها، باعث انقلابهای فعلی و آینده هستند ... درباره ریشه های سوءاستفاده و خطا فرار کن، اکنون وقت آن است که کل محفل (لژ فراماسیون) را منقرض کنیم.



## دیوانامیک چیست؟

ما این را دستور کارمان قرار داده ایم که مردم را بعنوان یک نهاد تصمیم گیرنده در رأس کلیه ساختارهای سیاسی قرار دهیم.

دیوانامیک ساختار یک نظام سیاسی است که نیازی به نمایندگان ندارد، این سیستم مردم را در رأس حکومت قرار می دهد، بطوریکه آنها بتوانند مستقیماً بدون واسطه و کارگزار، به مشکلات خود رسیدگی و آنها را حل و فسخ نمایند.

کلمه دیوانامیک از ادغام دو کلمه دیوا و دینامیک بدست آمده است. «دی وا» به معنی «دخالت و یاری وسیع مردم در کلیه امور» و دینامیک که «گویای قوانین خودتوان طبیعت و خود پویائی افراد جامعه» است.

e-mail: [info@devanomic.net](mailto:info@devanomic.net)

[www.devanomic.net](http://www.devanomic.net)

دیوانامیک یک سیستم  
بدون نماینده!

## Devanomic

Es ist an der Zeit, dass die Menschheit einen Weg findet, sich aus dem gegenwärtigen dämonischen System zu befreien und ihre Rechte, als unabhängige und freie Wesen mit höchsten Standards, zu garantieren. Devanomic ist die Struktur eines neuen politischen Systems, das keine Repräsentanten braucht. Sie stellt die Menschen an die Spitze der Regierung, sodass sie ihre Probleme direkt, ohne Vermittler oder Vertreter, angehen und lösen können. Das dynamische System von Devanomic ist ein selbstverwaltetes System. In diesem System ist die Gesellschaft in 50 Einheiten unterteilt, die alle Themen der Gesellschaft umfassen. In jeder dieser 50 Einheiten werden Probleme und Fragen, von den Betroffenen selbst, aufgeworfen und mit Unterstützung eines Expertenteams untersucht, gelöst und an die Behörden weitergeleitet. In jeder dieser Arbeitsbereiche werden Probleme und Anliegen des Einzelnen lösungsorientiert diskutiert, so dass auch alle ähnlichen Probleme mitgelöst werden. Dabei werden alle Arbeitsbereiche fortwährend von Experten-Teams unterstützt. Man stellt sich das so vor, Devanomic ist wie eine Plattform, wo alles diskutiert und abgestimmt wird. Jeder kann für sein Anliegen eine Sitzung beantragen. Die Sitzung findet nach Wunsch Live statt. Der Antragsteller hat die Leitung der Sitzung inne und hat genügend Zeit und Unterstützung sein Thema durchzudiskutieren und Unterlagen fertigstellen.

Devanomic setzt sich aus zwei Wörtern „Deva“ und „Dynamik“ zusammen. Das Wort „Deva“ steht für „Die Entscheidungsgebende Volksautorität“ und „Dynamik“ weist auf die autarken Naturgesetze und Eigendynamik des Einzelnen hin.

## دیوانامیک

وقت آن رسیده است که شهروندان روشی برای رهایی خود و تحقق حقوق خود، به عنوان افراد مستقل و آزاد، سیستمی بدون نماینده با بالاترین معیارها برای خود، مقرر سازند. در این راستا ما ساختاری را ارائه می‌دهیم که در آن مردم بدون نماینده و بدون واسطه مستقیماً مسائل و مشکلات خود را مطرح و حل و فسخ میکنند. این ساختار که ما آن را **دیوانامیک** می‌نامیم، شهروندان به عنوان یک «نهاد تصمیم گیرنده» در رأس حکومت ادغام شده اند. دیوانامیک از ادغام دو کلمه «دیوا» و «دینامیک» تشکیل شده است. کلمه «دیوا» مخفف «دخالت و یاری وسیع مردم در کلیه امور» و «دینامیک»، گویای قوانین خودتوان طبیعت و خود پویائی افراد جامعه است.

**دیوانامیک** یک ساختار سیاسی **خود گردان** است. در این نظام جامعه به تقریباً ۵۰ بخش تقسیم میشود که این ۵۰ بخش کلیه موضوعات و معقولات جامعه را در بر میگیرند. در هر یک از این ۵۰ واحد، مشکلات و مسائل توسط خود مردم مطرح و با پشتیبانی تیمی از متخصصان بررسی، حل و فسخ و به مسئولین ابلاغ میگرددند.

**حوزه های کاری عبارتند از:** آزادی و امنیت، آموزش و پرورش، اداره جات، انرژی، اقتصاد، پلیس، تغذیه، تجارت، تکنیک، جامعه/جامعه جهانی، جوانان، جنگلها و مزارع، حمل و نقل، حیات وحش، خانواده، دیوانامیک، دین، دارائی، زیرساختها، رسانه ها، زنان/مردان، زندگی، سلامت و طب، سازمانهای پنهان و اطلاعاتی، ساخت و ساز، صنعت، ضایعات، طبیعت و محیط زیست، علوم، فضا، قوه مقننه، قوه قضائیه، قوه مجریه، کنترل کیفیت، کشاورزی، کودکان، کار، کشتار حیوانات بی آزار، گردشگری، مسکن، ماهواره ها، نیروهای نظامی، وزارتخانه ها، هنر و فرهنگ، ...

هدف اصلی در دیوانامیک قرار دادن مردم بعنوان یک نهاد تصمیم گیرنده در ساختار سیاسی است.



## Devanomic Konzept

Devanomic hat eine Plattform mit mehr als 50 Arbeitseinheiten, die alle Themen der Gesellschaft abdecken. Jeder Nutzer kann in seinem Account ein Treffen für seine Themen beantragen. Auf Wunsch kann das Meeting live abgehalten werden. **Ein sehr wichtiger Punkt in der devanomischen Struktur ist, dass der Bewerber alle relevanten Meetings von Anfang bis Ende und Abschluss selbst leitet, auf diese Weise wird jegliche Täuschung und Abweichung vom Thema verhindert.**

### Methodik

- 1- Durch das Ausfüllen des Bewerbungsformulars reicht der Bewerber sein Thema online oder persönlich ein.
- 2- Die Anfrage wird elektronisch erfasst und nach Betreff sortiert und aufgelistet.
- 3- Nach dem Absenden wird dem Antragsteller automatisch das Datum des Treffens mitgeteilt.
- 4- Zum angegebenen Termin reicht der Bewerber seine Unterlagen persönlich ein und wird dabei von einem Spezialistenteam unterstützt. Er hat genügend Zeit und Unterstützung, um sein Thema zu diskutieren und die Dokumentation zu vervollständigen.
- 5- Der Antragsteller leitet alle Sitzungen von Anfang bis Ende der Angelegenheit. Die Ergebnisse werden mit Hilfe eines Expertensteams an die Behörden übermittelt und bis zum Vorliegen des Ergebnisses weiterverfolgt.

## ساز و کار دیوانامیک

ساز و کار در دیوانامیک را میتوان اینطور تصور کرد، دیوانامیک دارای یک پلت فرم است که هر کاربر یک حساب کاربری تخصصی دارد و در آن، علاوه بر کنترل فعالیتهای خود، می تواند برای مشکلات و موضوعات خود درخواست جلسه بدهد. در صورت تمایل جلسه میتواند به صورت زنده برگزار شود. نکته بسیار مهم در ساختار دیوانامیک اینست که متقاضی خود کلیه جلسات مربوط به خود را از ابتدا تا انتها و نتیجه گیری هدایت و مدیریت میکند، بدین شکل از هر گونه فریبکاری و انحراف از موضوع جلوگیری میشود.

### روش کار

- ۱- متقاضی با پر کردن فرم درخواست، موضوع خود را بصورت آنلاین یا حضوری ارسال می کند.
- ۲- درخواست به صورت الکترونیکی ثبت شده و بسته به موضوع، مرتب سازی و لیست می شود.
- ۳- پس از ارسال، روز جلسه به طور خودکار به متقاضی ابلاغ می شود.
- ۴- در تاریخ معین شده، متقاضی درخواست خود را شخصا ارائه می دهد و توسط تیمی از متخصصان پشتیبانی می شود. او وقت و پشتیبانی کافی برای بحث در مورد موضوع خود و تکمیل اسناد را دارد.
- ۵- متقاضی کلیه جلسات مربوطه را از ابتدا تا انتها هدایت و مدیریت میکند. نتایج با همراهی تیمی کارشناس به مسئولان ارسال می شود و تا رسیدن به نتیجه پیگیری میشود.

## Gesellschaftsbereiche

<p><b>01 DEVANOMIC</b></p> <p><b>Bildung</b> آموزش و پرورش</p> <p>1</p>	<p><b>02 DEVANOMIC</b></p> <p><b>Ideen</b> ایده‌ها - پیشنهادات</p> <p>2</p>	<p><b>03 DEVANOMIC</b></p> <p><b>Das Volk</b> مردم</p> <p>3</p>
<p><b>04 DEVANOMIC</b></p> <p><b>Aufsicht &amp; Qualitätskontrolle</b> بازرسی و کنترل کیفیت</p> <p>4</p>	<p><b>05 DEVANOMIC</b></p> <p><b>Ideen - Konzepte</b> برنامه‌ها - طرح‌ها - پیشنهادات</p> <p>5</p>	<p><b>06 DEVANOMIC</b></p> <p><b>Ernährung</b> تغذیه</p> <p>6</p>
<p><b>07 DEVANOMIC</b></p> <p><b>Forst &amp; Wälder</b> جنگلها و مزارع</p> <p>7</p>	<p><b>08 DEVANOMIC</b></p> <p><b>Reichtum</b> دارایی - مالکیت</p> <p>8</p>	<p><b>09 DEVANOMIC</b></p> <p><b>Unsere Seniores</b> بزرگراه</p> <p>9</p>
<p><b>10 DEVANOMIC</b></p> <p><b>Familie</b> خانواده</p> <p>10</p>	<p><b>11 DEVANOMIC</b></p> <p><b>Religion &amp; Mystik Ökmit</b> دین - اعتقادات</p> <p>11</p>	<p><b>12 DEVANOMIC</b></p> <p><b>Technik</b> تکنیک</p> <p>12</p>
<p><b>13 DEVANOMIC</b></p> <p><b>Polizei &amp; Ordnungskräfte</b> پلیس و انتظامات</p> <p>13</p>	<p><b>14 DEVANOMIC</b></p> <p><b>Frauen Männer</b> زنان - مردان</p> <p>14</p>	<p><b>15 DEVANOMIC</b></p> <p><b>Medien</b> رسانه‌ها</p> <p>15</p>

## حوضه های کاری

<p><b>08 DEVANOMIC</b></p> <p><b>Privatsphäre</b> حریم شخصی</p> <p>8</p>	<p><b>09 DEVANOMIC</b></p> <p><b>Weltraum und digitale Welt</b> جهان و دنیای دیجیتال</p> <p>9</p>
<p><b>10 DEVANOMIC</b></p> <p><b>Jugendliche</b> جوانان</p> <p>10</p>	<p><b>11 DEVANOMIC</b></p> <p><b>Unsere Verstorbenen</b> رفتگان</p> <p>11</p>
<p><b>12 DEVANOMIC</b></p> <p><b>Familie</b> خانواده</p> <p>12</p>	<p><b>13 DEVANOMIC</b></p> <p><b>Transport &amp; Straßenverkehr</b> راه و ترابری</p> <p>13</p>
<p><b>14 DEVANOMIC</b></p> <p><b>Das Wildnis</b> حیات وحش</p> <p>14</p>	<p><b>15 DEVANOMIC</b></p> <p><b>Die zivile Weltgemeinschaft</b> جامعه جهانی</p> <p>15</p>



## Gesellschaftsbereiche

15  
Ästhetik & Kreativität  
زیبایی و خلاقیت

16  
Infrastruktur  
زیرساخت‌ها

16  
Gruppen  
گروه‌ها

17  
Bauwesen  
ساخت و ساز

17  
DEVANOMIC  
ساختار DEVANOMIC

18  
Geheime Gesellschaften, ihre Mitglieder & Pläne  
سازمان‌های مخفی، اعضا و برنامه‌ها

18  
Strukturen der Kontrolle & Zersetzung  
ساختارهای کنترل و آزار

19  
Die Verwaltung  
سیستم اداری

19  
Gesundheitssystem  
سلامت و طبابت

20  
Mass  
مردم

20  
Bürger  
شهروندان

21  
Eigen- und Alltagsprobleme  
مشکلات فردی و روزمره

21  
Netizen  
یادابانت

22  
Natur & Umwelt  
طبیعت و محیط زیست

22  
Wirtschaft Produktion - Recycling  
صنعت، تولید، صادرات و بازیافت

23  
Philosophie & Lebensweg  
فلسفه و راه زندگی

23  
Kunst & Kultur  
فرهنگ و هنر

24  
Wissenschaft  
دانش و علوم

24  
Satelliten und Weltraum  
فضا و ماهواره‌ها

25  
Die Legislative mit direkter Beteiligung der Bürger  
قوه مقننه با مشارکت مردم

25  
Die Exekutive  
قوه مجریه

26  
Arbeit & Rente  
کار و بازنشستگی

26  
Die Judikative mit direkter Beteiligung der Bürger  
قوه قضائیه با مشارکت مردم

27  
Tierzucht - Schlachtung der Nutztiere  
دامداری - کشتار حیوانات

27  
Bauer und die Landwirtschaft  
کشاورزان و کشاورزی

28  
Kinder  
کودکان

28  
Grundeinkommen - bedingungslos  
پارانه و تامین اجتماعی

29  
Ministerien  
وزارتخانه‌ها

29  
Sport - Freizeit Reisen  
ورزش و تفریح گردشگری

30  
Vergangenheit und Zukunft  
گذشته و آینده

# DEVANOMIC

## Um Devanomic zu verbreiten, nutzen wir die Devanomic-Strategie:

Darauf aufbauend, deckt jede Person ihren „Standort“ ab. Mit „Standort“ ist der Radius gemeint, in dem Sie täglich mit Ihrer Umgebung (Wohnort – Arbeitsplatz / ...) zu tun haben und dann Devanomic systematisch um Sie herum verbreiten. Fragen Sie auch diejenigen, die sich Ihnen anschließen, dieser Strategie zu folgen – auf diese Weise entfalten sich Ereignisse nacheinander, wodurch eine Kette räumlicher Schleifen entsteht, die anschließend miteinander verbunden werden.

## عمومی کردن دیوانامیک

بر اساس این استراتژی هر شخص „موقعیت مکانی خود“ را مورد پوشش قرار میدهد. „موقعیت مکانی“ یعنی شعاعی که شما با اطراف رابطه روزانه دارید (محل زندگی – محل کار / ...). - و بعد دیوانامیک را در محیط خودتان بطور سیستماتیک پخش کنید و از کسانی که به شما میپیوندند بخواهید که با این استراتژی پیش بروند - به این شکل رویدادها یکی پس از دیگری متعاقبا گسترش پیدا میکنند و زنجیره ای از حلقه های مکانی بوجود می آید که در ادامه به هم متصل میشوند.





## Bildung

24 Stunden am Tag

## آموزش و پرورش

آموزش دیجیتال و رایگان برای همه  
- ۲۴ ساعت در روز



## Freiheit - Sicherheit

Freiheit und Sicherheit sollten nicht  
einander geopfert werden.

## آزادی - امنیت

آزادی و امنیت نباید فدای  
یکدیگر بشود. وظیفه ما پیدا  
کردن راه حل های متناسب و  
بدون تضاد است.



هفته 1403

دیوانامیک

## Ideen



### ایده ها - پیشنهادات

#### چند اصل

- تعیین سقف ثروت برای ثروتمندترینها
- ممنوعیت سازمان های مخفی و شفافیت
- ۱۰۰٪ در کلیه سطوح
- ....

## Erneuerbare Energie

Alle Energieformen sollen möglichst schnell durch 100% erneuerbare Energie ersetzt werden.

## انرژی سالم

انرژیهای متعارف میباید در اسرع وقت با انرژیهای تجدیدپذیر جایگزین شوند.



هفته 1403

دیوانامیک

## ساز و کار در دیوانامیک

In devanomischen System ist die Gesellschaft in 50 Einheiten unterteilt, die alle Themen der Gesellschaft umfassen. In jeder dieser Einheiten werden Probleme und Fragen von den Betroffenen selbst aufgeworfen und mit Unterstützung eines Expertenteams untersucht und gelöst



## ساز و کار در دیوانامیک

ساز و کار در دیوانامیک را میتوان اینطور تصور کرد، دیوانامیک دارای یک پلت فرم است که هر کاربر یک حساب کاربری تخصصی دارد و در آن، علاوه بر کنترل فعالیتهای خود، می تواند برای مشکلات و موضوعات خود درخواست جلسه بدهد. در صورت تمایل جلسه میتواند به صورت زنده برگزار شود. نکته بسیار مهم در ساختار دیوانامیک اینست که متقاضی خود کلیه جلسات مربوط به خود را از ابتدا تا انتها و نتیجه گیری هدایت و مدیریت میکند، بدین شکل از هر گونه فریبکاری و انحراف از موضوع جلوگیری میشود.

### روش کار

- ۱- متقاضی با پر کردن فرم درخواست، موضوع خود را بصورت آنلاین یا حضوری ارسال می کند.
- ۲- درخواست به صورت الکترونیکی ثبت شده و بسته به موضوع، مرتب سازی و لیست می شود.
- ۳- پس از ارسال، روز جلسه به طور خودکار به متقاضی ابلاغ می شود.
- ۴- در تاریخ معین شده، متقاضی درخواست خود را شخصا ارائه می دهد و توسط تیمی از متخصصان پشتیبانی می شود. او وقت و پشتیبانی کافی برای بحث در مورد موضوع خود و تکمیل اسناد را دارد.
- ۵- متقاضی کلیه جلسات مربوطه را از ابتدا تا انتها هدایت و مدیریت میکند. نتایج با همراهی تیمی کارشناس به مسئولان ارسال می شود و تا رسیدن به نتیجه پیگیری میشود.

۳

هفته 1403

دیوانامیک

## Aufsicht & Qualitätskontrolle

بازرسی و کنترل  
کیفیت



## Handel & Wirtschaft

اقتصاد - تجارت



Σ

هفته 1403  
دیوانامیک

## Ideen - Konzepte

## برنامه ها - طرح ها پیشنهادات



## Datenbanken

## بانکهای اطلاعاتی



0

1403 هفته  
دیوانامیک

## Ernährung



تغذیه

## Polizei & Ordnungskräfte

پلیس و انتظامات

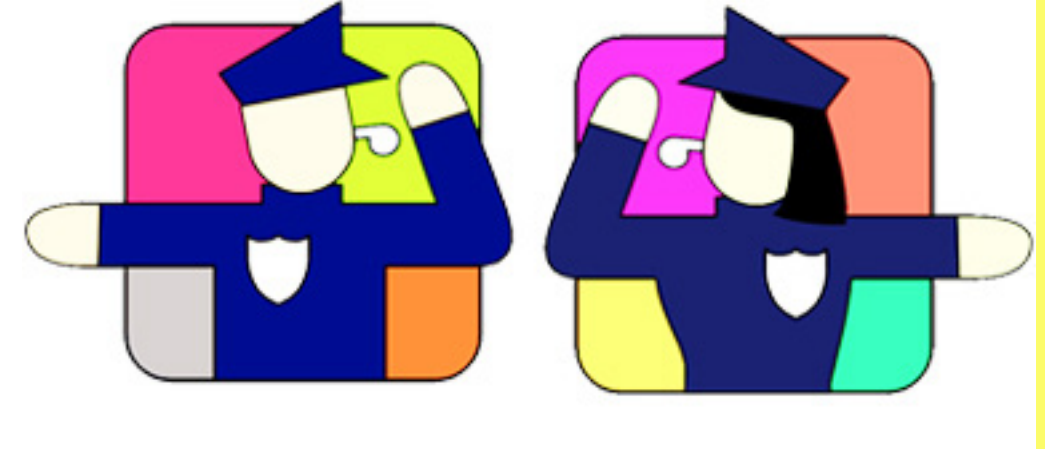

هفته  
1403  
دیوانامیک

## Forst & Wälder

## جنگلها و مزارع



## Die zivile Weltgemeinschaft

## جامعه جهانی جامعه بومی



V

هفته 1403

دیوانامیک

## Machen Sie sich nichts vor, es gibt keine Privatsphäre!

### 1- Capella 2 kann Tag und Nacht durch die Wände sehen

Der Satellit Capella-2 kann bei jedem Wetter, Tag und Nacht, durch die Wände sehen. Es funktioniert mit Radar Technik.

### 2- Wi-Vi / Wireless Vision

US-Forscher haben ein Gerät entwickelt, mit dem man Menschen durch Wand beobachten kann. Wireless Vision „Wi-Vi“ heißt die Technologie. Es funktioniert mit jedem Handy oder Laptop. Benötigt werden ein Chip und eine Software.

### 3- Gehirnschanner-Lese-Chips in Einsatz

Vielleicht werden Sie es nicht glauben, aber die Technologie ist jetzt im Stande Gedanken scannen und übersetzen. Viele Autos sind bereits mit Gehirnschanner über den Fahrersitz ausgestattet, so werden Ihre Gedanken während der Fahrt mitgelesen.

**Das ist noch nicht alles, alle drei Technologien können als Waffe in Echtzeit gegen jeden eingesetzt werden.**

## Privatsphäre

## حریم شخصی



### شبکه پانوپتیک

شبکه موسوم بر شبکه پانوپتیک، شبکه ای است که افراد را با پوششی سراسری در تمام نقاط تحت کنترل دارد. یکی از جدیدترین ابزارها استفاده از ماهواره ها برای نفوذ در داخل ساختمانها است. توسط ماهواره کاپلا ۲ که تحت کنترل گروه پن و گروه روتشیلد است، آنها میتوانند توسط تکنولوژی پرتو رادار، در هر آب و هوایی از دیوار عبور کنند و تصاویر بسیار دقیق از هر سانتی متر ارائه بدهند و با ۳۶ عدد ماهواره از این نوع میتوانند در هر ساعت یک بار کل زمین را اسکن کنند که در برنامه کار آنها است. علاوه بر این توسط تکنولوژی wi-vi wireless vision قادر به دیدن داخل ساختمانها توسط موبایل شده اند.

هفته 1403

دیوانامیک





# DEVANOMIC

## Devanomic

## دیوانامیک



## Weltraum und digitale Welt



جهان و دنیای دیجیتال

## Jugendliche

جوانان



۹

هفته 1403

دیوانامیک

## Familie



خانواده

## Das Wildnis

حیات وحش



۱۰

هفته 1403

دیوانامیک

## Reichtum

Für die Reichsten Grenzen definieren.



## دارائی - مالکیت

تعیین حد و مرز دارائی برای ثروتمندترین ها

### تعیین سقف ثروت برای ثروتمندترینها

با رد کردن ایدئولوژی کمونیست نظر ما اینست که ثروت نباید بدون حد و مرز باشد. در عصر ما گروهی آنقدر دزدی کرده اند که با ضحایرشان به دولتها پول قرض میدهند. این میزان ثروت در نظر ما غیر معقول و مخرب است. باید با یک بررسی معقول از طرف مردم سقف ثروت متناسبی برای ثروتمندترینها تایین شود.

### Reichtum Grenzen Setzen

Eine Obergrenze für die Reichsten sollte festgelegt werden. Kapitalisten wie „Rothschild & Co“ haben die Erde stückweise in „Besitz“ genommen. Familie Rothschild besitzt allein 166 Zentralbanken, darunter die Zentralbanken von Deutschland, Schweiz und USA. Soviel Reichtum ist, weder konstruktiv, noch hinnehmbar.

## Unsere Verstorbenen

## رفتگانمان



۱۱

هفته 1403

دیوانامیک

## Unsere Senioren



بزرگترها

## Religion & Maystik Okult

دین - تصوف  
جهان پنهان

دین را با روزه تجربه  
کنیم.



۱۲

هفته 1403

دیوانامیک

## Transport & Straßenverkehr



راه و ترابری  
حمل و نقل

## Technik

تکنیک

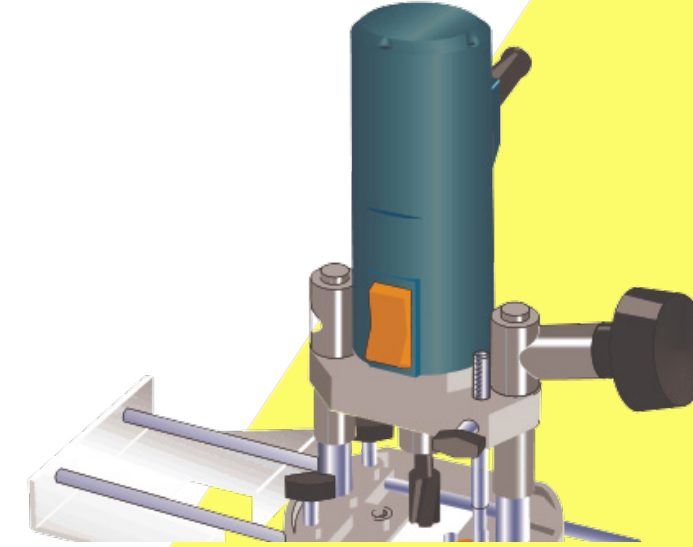

۱۳

هفته 1403

دیوانامیک

**Frauen**  
**Männer**

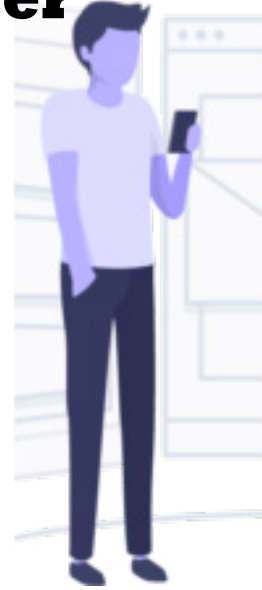

زنان - مردان



**Medien**

رسانه ها



۱۴

هفته  
دیوانامیک 1403



## Devanomic Konzept

### Was ist Devanomic?

Devanomic hat eine Plattform mit mehr als 50 Arbeitseinheiten, die alle Themen der Gesellschaft abdecken. Jeder Nutzer kann in seinem Account ein Treffen für seine Themen beantragen. Auf Wunsch kann das Meeting live abgehalten werden. **Ein sehr wichtiger Punkt in der devanomischen Struktur ist, dass der Bewerber alle relevanten Meetings von Anfang bis Ende und Abschluss selbst leitet, auf diese Weise wird jegliche Täuschung und Abweichung vom Thema verhindert.**

### Methodik

- 1- Durch das Ausfüllen des Bewerbungsformulars reicht der Bewerber sein Thema online oder persönlich ein.
- 2- Die Anfrage wird elektronisch erfasst und nach Betreff sortiert und aufgelistet.
- 3- Nach dem Absenden wird dem Antragsteller automatisch das Datum des Treffens mitgeteilt.
- 4- Zum angegebenen Termin reicht der Bewerber seine Unterlagen persönlich ein und wird dabei von einem Spezialistenteam unterstützt. Er hat genügend Zeit und Unterstützung, um sein Thema zu diskutieren und die Dokumentation zu vervollständigen.
- 5- Der Antragsteller leitet alle Sitzungen von Anfang bis Ende der Angelegenheit. Die Ergebnisse werden mit Hilfe eines Expertenteams an die Behörden übermittelt und bis zum Vorliegen des Ergebnisses weiterverfolgt.

## Ästhetik & Kreativität

زیبائی و  
خلاقیت



۱۵

هفته 1403

دیوانامیک



## Infrastruktur



زیرساختارها

## Gruppen

گروه ها



۱۶

هفته  
دیوانامیک 1403



## Bauwesen

## ساخت و ساز



### برای عمومی کردن دیوانامیک از استراتژی دیوانامیک استفاده کنیم:

بر اساس این استراتژی هر شخص «موقعیت مکانی خود» را مورد پوشش قرار میدهد. «موقعیت مکانی» یعنی شعاعی که شما با اطراف رابطه روزانه دارید (محل زندگی - محل کار / ...). - و بعد دیوانامیک را در محیط خودتان بطور سیستماتیک پخش کنید و از کسانی که به شما میپیوندند بخواهید که با این استراتژی پیش بروند - به این شکل رویدادها یکی پس از دیگری متعاقباً گسترش پیدا میکنند و زنجیره ای از حلقه های مکانی بوجود می آید که در ادامه به هم متصل میشوند.

## Devanomic

Wir haben uns die Aufgabe gestellt das Volk als ein eigenständiges und entscheidungsgebendes Organ im Staatsgefüge zu integrieren.

## ساختار دیوانامیک

دستور کار دیوانامیک ادغام مردم به عنوان یک نهاد تصمیم گیری مستقل در ساختار حاکمیت در بالاترین رتبه است.

# DEVANOMIC

# ۱۷

هفته 1403

دیوانامیک

## Geheime Gesellschaften, ihre Mitglieder & Pläne

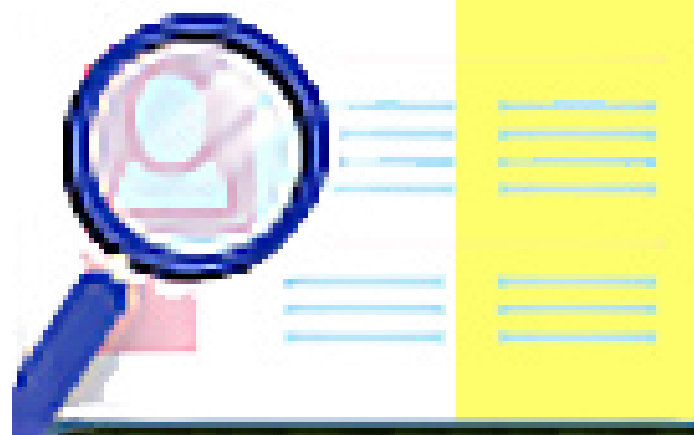

سازمانهای مخفی -  
اعضا و برنامه  
هایشان

## Strukturen der Kontrolle & Zersetzung

ساختارهای  
کنترل و آزار

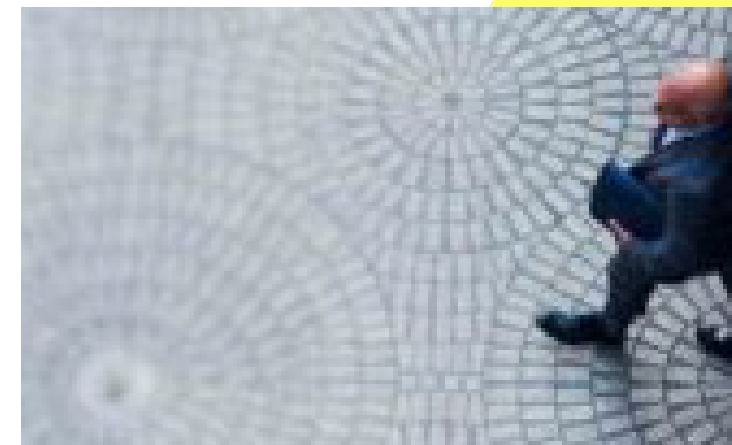

۱۸

هفته  
دیوانامیک 1403

ممنوعیت سازمان های مخفی و شفافیت  
۱۰۰٪ در کلیه سطوح

نفوذ در نهادهای مختلف باعث شده است که شبکه ای از جنایتکارترینها، مهره های خود را در کلیه سمتهای کلیدی بنشانند و به شکل نامحسوس کلیه امور دنیا را تحت کنترل خود درآورند. با شفافیت ۱۰۰٪ در تمامی سطوح میباید به این شبکه جنایتکار غلبه کرد. کلیه اشخاصی که کاندید و یا منسوب میشوند باید کارنامه عضویتشان در کلیه گروههای نامحسوس - چه جاری، چه گذشته و چه آینده - را بر ملا کنند و شهروندان می باید توسط یک بانک اطلاعاتی دقیق هر زمان قادر به پیگیری وضعیت و وابستگی افراد مسئول باشند. کلیه دارایی و درآمد ایران در هر ثانیه، اعم از ورود یا خروج پول، واردات یا صادرات و کلیه تصمیمات و تمامی جلسات باید در هر لحظه برای کلیه مردم قابل رویت باشد.



## Die Verwaltung

## سیستم اداری



## لژهای فراماسونری

یکی از کانونهای اصلی و ستون فقرات استکبار جهانی لژها هستند که مدیریت و نگرانی سیستم استکبار در کلیه ساختارهای نظامی اداری سیاسی اطلاعاتی در همه کشورها تحت نظر آنها است. اکثریت قریب به اتفاق لژها زیر مجموعه لژ لندن که به لژ مادر معروف است قرار دارند. اعضای آنها میباید لیست و افشا و از بخش های عمومی اخراج شوند. اینها معمولاً روشنفکران اجاره ای هستند که بر اساس دستور کار با منطق بازی میکنند.

## Gesundheitssystem

## سلامت و طبابت



۱۹

هفته 1403

دیوانامیک

## کمکهای مآثر برای تمام بیماریهای عفونی (و حتی غیر عفونی)

از تمام گیاهان ضد باکتری ضد ویروس و ضد قارچ مقداری تهیه و با هم مخلوط کنید / در صورت امکان آسیاب کنید - یک سوم از یک شیشه روغن مایع خالی را کنید و گیاهان را درون شیشه بریزید. شیشه روغن را در جای تاریک حداقل یک ماه قرار دهید و روزانه یا هر از گاهی تکان دهید. بعد از آن - اگر گیاهان را آسیاب نکرده بودید - حدامکان از چرخ گوشت عبور دهید تا تمام مواد مفید آن خارج شود و صاف کنید. بصورت خوراکی یک تا چند قاشق با موز و سیب و کمی نمک و یا به شکل دیگر میل کنید و یا روی پوست بمالید- نتایجش فوق العاده است این مخلوط گیاهی را میتوانید به شکل چای هم استفاده کنید و یا به جای روغن از الکل استفاده کنید - در ایران از داروخانه الکلی که برای تمیز کردن ناف نوزاد استفاده میشود - حتما مقداری دانه اسفند هم به گیاهان اضافه کنید.

## Mass

### حد

اگر با نظر نیچه و گوته بگوییم، هر چیزی تا آن حد مناسب است که در خدمت وجود زندگی باشد، نه برای انحطاط آن.

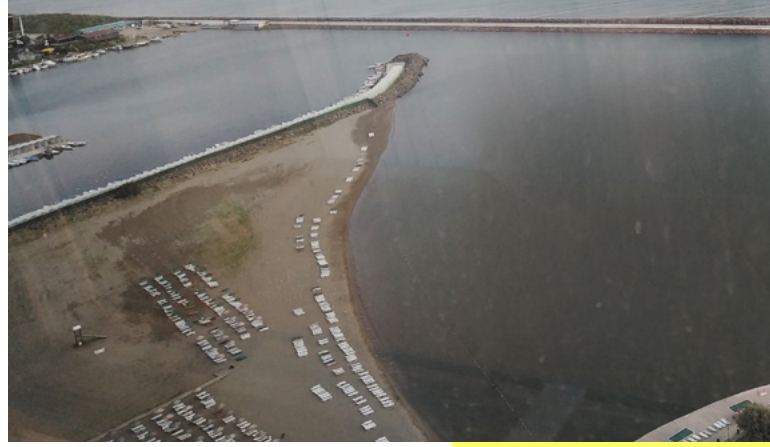

## Bürger Rechte & Pflichten

## شهروندان - حقوق و تکالیف

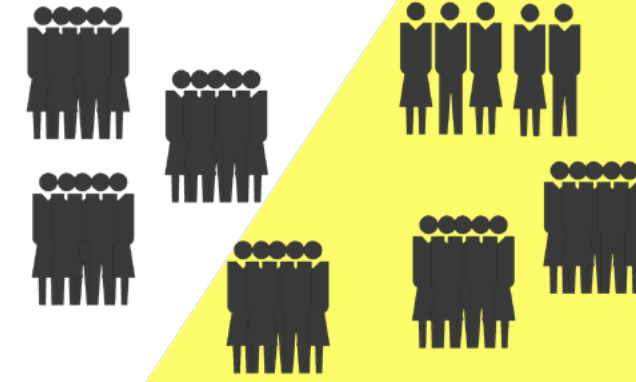

۲۰

هفته

1403

دیوانامیک

## Eigen- und Alltagsprobleme

## مشکلات فردی و روزمره



Notizen

یادداشت

۲۱

هفته 1403

دیوانامیک

[www.devanomic.net](http://www.devanomic.net)  
e-mail: [info@devanomic.net](mailto:info@devanomic.net)

## Natur & Umwelt

## طبیعت و محیط زیست



## Wirtschaft Produktion - Recycling

## صنعت - تولید ضایعات و بازیافت



۲۲

هفته 1403

دیوانامیک

## Philosophie & Lebensweg

## فلسفه و راه زندگی

دوراهی های زندگی



## Kunst & Kultur

## فرهنگ و هنر



۲۳

هفته 1403

دیوانامیک



## Wissenschaft



دانش و علوم

با دیوانامیک آرامش را به زندگی بازگردانیم

## Satelliten und Weltraum

فضا و ماهواره ها

برای جلوگیری از تجاوز به حریم شخصی، ماهواره ها باید با ۱۰۰٪ شفافیت در مالکیت و کنترل مردم قرار بگیرند.

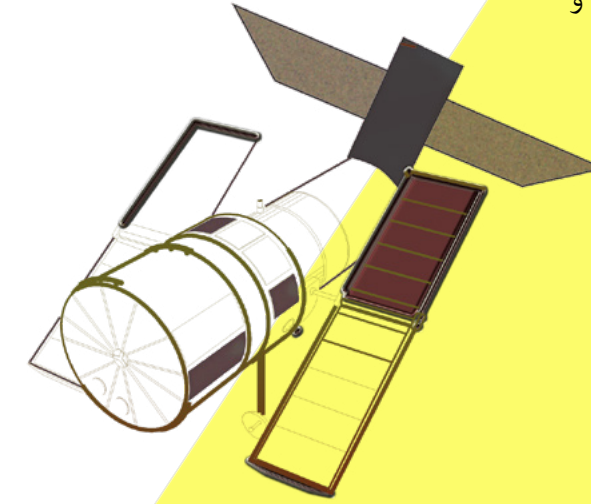

۲۴

هفته  
دیوانامیک 1403

## Die Legislative mit direkter Beteiligung der Bürger



قوه مقننه با  
مشارکت مردم

### programmorientiertes System

Die Wahlen sollen nicht person- oder parteiorientiert, sondern „programmorientiert“ sein. Das Programm soll kurz, genau und für jedermann verständlich sein.

Damit immer eine Mehrheit vertreten ist, müssen die Wahlkandidaten 80% der Stimmen erreichen; tun sie dies nicht, werden nach der Mehrheit-Skala solange weitere Kandidaten hinzugezogen, sodass die %Zahl des Kandidaten aufsummiert wird, bis die 80% erreicht sind. Sollte es nach den Wahlen bei der Umsetzung Abweichungen geben, müssen die gewählten Personen sofort abgesetzt werden.

## Die Exekutive

قوه مجریه



۲۵

هفته 1403

دیوانامیک

### سیستم برنامه گرا

از آنجا که هیچ کس نمی تواند به درون دیگری نگاه کند، باید در انتخابات - "برنامه" مورد انتخاب قرار گیرد. برنامه ها باید کوتاه، دقیق و برای همه قابل فهم باشند و برای اینکه همیشه یک اکثریت واقعی نمایندگی شوند، برنامه های مورد نظر باید به حداقل ۸۰ درصد آرا برسند؛ در صورتی که یک برنامه به ۸۰ درصد آراء نرسد، تا زمانی برنامه های دیگر به آن اضافه میشوند، تا انتخابات ۸۰٪ را پر کنند و به این شکل بودجه کاری بین برنامه های انتخاب شده، به نسبت آراء کسب شده، تقسیم میشود. این روند را میتوان به مرور از ۸۰ درصد به ۱۰۰ درصد ارتقا داد.

## Arbeit & Rente

Für wen gehen wir arbeiten?  
Wer profitiert davon?



## کار و بازنشستگی

قراره برای کی کار کنیم؟  
چه کسی سود می برد؟

## Die Judikative mit direkter Beteiligung der Bürger

Bei Schwerverbrechen müssen die  
Opfer miturteilen, was mit dem  
Täter passieren soll.

## قوه قضائیه با مشارکت مردم

مصدومین در جرایم سنگین  
میباید، حق حکم داشته  
باشند.



۲۶

هفته 1403

دیوانامیک



## Tierzucht - Schlachtung der Nutztiere



دامداری -  
کشتار حیوانات

## Bauer und die Landwirtschaft



کشاورزان و  
کشاورزی

۲۷

هفته 1403

دیوانامیک

## Kinder



## کودکان

## Grundeinkommen - bedingungslos

## یارانه و تامین اجتماعی

تامین نیازهای اولیه زندگی -  
خانه، غذا، پوشاک، بهداشت  
و تحصیل - باید در جامعه  
تضمین شود.



# ۲۸

هفته 1403

دیوانامیک

## Ministerien

## وزارتخانه ها

In 50 Ministerien, die nach 50 Arbeitsbereichen der Bürgerinnen und Bürgern benannt sind, werden die Entscheidungen umgesetzt.

در ۵۰ وزارتخانه که به نام ۵۰ حوزه کاری شهروندان نامگذاری شده اند، تصمیمات اتخاذ شده، مورد اجرا قرار میگیرند.



## Sport - Freizeit Reisen

## ورزش و تفریح گردشگری



۲۹

هفته 1403

دیوانامیک

## Vergangenheit und Zukunft



گذشته و  
آینده

## Notizen

Notizen

---

---

---

---

---

---

---

---

۳۰

هفته 1403

دیوانامیک

[www.devanomic.net](http://www.devanomic.net)  
e-mail: [info@devanomic.net](mailto:info@devanomic.net)



### Devanomic strategisch verbreiten.

Darauf aufbauend, deckt jede Person ihren „Standort“ ab. Mit „Standort“ ist der Radius gemeint, in dem Sie täglich mit Ihrer Umgebung (Wohnort – Arbeitsplatz / ...) zu tun haben und dann Devanomic systematisch um Sie herum verbreiten. Fragen Sie auch diejenigen, die sich Ihnen anschließen, dieser Strategie zu folgen – auf diese Weise entfalten sich Ereignisse nacheinander, wodurch eine Kette räumlicher Schleifen entsteht, die anschließend miteinander verbunden werden.

### Streitkräfte

### نیروهای مسلح



۳۱

هفته 1403

دیوانامیک

### برای عمومی کردن دیوانامیک از استراتژی دیوانامیک استفاده کنیم:

بر اساس این استراتژی هر شخص „موقعیت مکانی خود“ را مورد پوشش قرار میدهد. „موقعیت مکانی“ یعنی شعاعی که شما با اطراف رابطه روزانه دارید (محل زندگی – محل کار / ...) - و بعد دیوانامیک را در محیط خودتان بطور سیستماتیک پخش کنید و از کسانی که به شما میپیوندند بخواهید که با این استراتژی پیش بروند - به این شکل رویدادها یکی پس از دیگری متعاقباً گسترش پیدا میکنند و زنجیره ای از حلقه های مکانی بوجود می آید که در ادامه به هم متصل میشوند.



# 32

Woche

Devanomic

# 33

Woche

Devanomic

# 34

Woche

Devanomic



# ۳۲

1403 هفته

دیوانامیک

# ۳۳

1403 هفته

دیوانامیک

# ۳۴

1403 هفته

دیوانامیک

# 35

Woche

Devanomic

# 36

Woche

Devanomic

# 37

Woche

Devanomic



Lined writing area for weeks 35, 36, and 37.

# ۲۵

1403 هفته

دیوانامیک

# ۳۶

1403 هفته

دیوانامیک

# ۳۷

1403 هفته

دیوانامیک

Lined writing area for weeks 25, 36, and 37.

# 38

Woche

Devanomic

# 39

Woche

Devanomic

# 40

Woche

Devanomic



# ۳۸

1403 هفته

دیوانامیک

# ۳۹

1403 هفته

دیوانامیک

# ۴۰

1403 هفته

دیوانامیک

# 41

Woche  
Devanomic

# 42

Woche  
Devanomic

# 43

Woche  
Devanomic



# ۴۱

1403 هفته  
دیوانامیک

# ۴۲

1403 هفته  
دیوانامیک

# ۴۳

1403 هفته  
دیوانامیک

# 44

Woche  
Devanomic

# 45

Woche  
Devanomic

# 46

Woche  
Devanomic



## ΣΣ

1403 هفته  
دیوانامیک

## ΣΟ

1403 هفته  
دیوانامیک

## ΣΓ

1403 هفته  
دیوانامیک

# 47

Woche  
Devanomic

# 48

Woche  
Devanomic

# 49

Woche  
Devanomic



# ΣV

1403 هفته  
دیوانامیک

# ΣΛ

1403 هفته  
دیوانامیک

# Σϩ

1403 هفته  
دیوانامیک

# 50

Woche

Devanomic

# 51

Woche

Devanomic

# 52

Woche

Devanomic



[www.devanomic.net](http://www.devanomic.net)

e-mail: [info@devanomic.net](mailto:info@devanomic.net)

DEVANOMIC



# ۵۰

1403 هفته

دیوانامیک

# ۵۱

1403 هفته

دیوانامیک

# ۵۲

1403 هفته

دیوانامیک







# DEVANOMIC

## Devanomic

Um Devanomic zu verbreiten, nutzen wir die Devanomic-Strategie:

Darauf aufbauend, deckt jede Person ihren „Standort“ ab. Mit „Standort“ ist der Radius gemeint, in dem Sie täglich mit Ihrer Umgebung (Wohnort – Arbeitsplatz / ...) zu tun haben und dann Devanomic systematisch um Sie herum verbreiten. Fragen Sie auch diejenigen, die sich Ihnen anschließen, dieser Strategie zu folgen – auf diese Weise entfalten sich Ereignisse nacheinander, wodurch eine Kette räumlicher Schleifen entsteht, die anschließend miteinander verbunden werden.

برای عمومی کردن دیوانامیک از استراتژی دیوانامیک استفاده کنیم:

بر اساس این استراتژی هر شخص „موقعیت مکانی خود“ را مورد پوشش قرار میدهد. „موقعیت مکانی“ یعنی شعاعی که شما با اطراف رابطه روزانه دارید (محل زندگی – محل کار / ...). - و بعد دیوانامیک را در محیط خودتان بطور سیستماتیک پخش کنید و از کسانی که به شما میپیوندند بخواهید که با این استراتژی پیش بروند - به این شکل رویدادها یکی پس از دیگری متعاقباً گسترش پیدا میکنند و زنجیره ای از حلقه های مکانی بوجود می آید که در ادامه به هم متصل میشوند.

## Devanomic

Wir haben uns die Aufgabe gestellt das Volk als ein eigenständiges entscheidungsgebendes Organ im Staatsgefüge zu integrieren.



2025



November

Mo	Di	Mi	Do	Fr	Sa	So
					1	2
3	4	5	6	7	8	9
10	11	12	13	14	15	16
17	18	19	20	21	22	23
24	25	26	27	28	29	30

DEVANOMIC

Dezember

Mo	Di	Mi	Do	Fr	Sa	So
1	2	3	4	5	6	7
8	9	10	11	12	13	14
15	16	17	18	19	20	21
22	23	24	25	26	27	28
29	30	31				

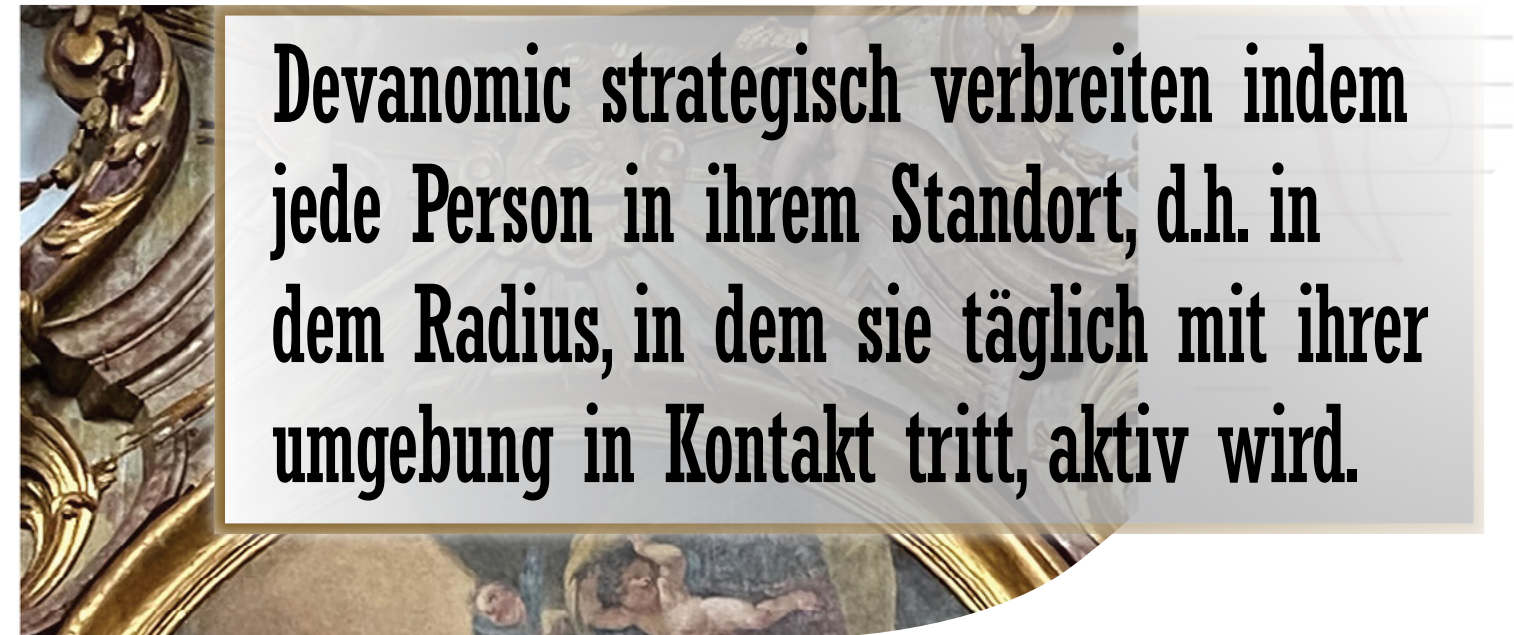

**Devanomic strategisch verbreiten indem jede Person in ihrem Standort, d.h. in dem Radius, in dem sie täglich mit ihrer umgebung in Kontakt tritt, aktiv wird.**

2025



September

Mo	Di	Mi	Do	Fr	Sa	So
1	2	3	4	5	6	7
8	9	10	11	12	13	14
15	16	17	18	19	20	21
22	23	24	25	26	27	28
29	30					

DEVANOMIC

Oktober

Mo	Di	Mi	Do	Fr	Sa	So
		1	2	3	4	5
6	7	8	9	10	11	12
13	14	15	16	17	18	19
20	21	22	23	24	25	26
27	28	29	30	31		

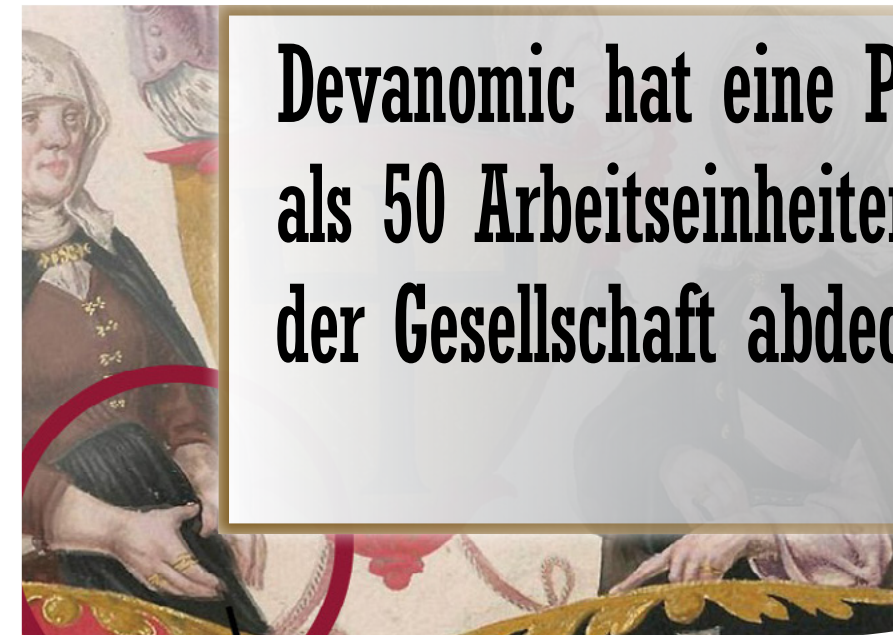

**Devanomic hat eine Plattform mit mehr als 50 Arbeitseinheiten, die alle Themen der Gesellschaft abdecken.**

2025

Juli



Mo	Di	Mi	Do	Fr	Sa	So
	1	2	3	4	5	6
7	8	9	10	11	12	13
14	15	16	17	18	19	20
21	22	23	24	25	26	27
28	29	30	31			

DEVANOMIC

August

Mo	Di	Mi	Do	Fr	Sa	So
				1	2	3
4	5	6	7	8	9	10
11	12	13	14	15	16	17
18	19	20	21	22	23	24
25	26	27	28	29	30	31

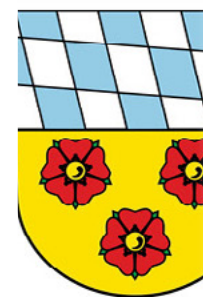

Bad\_Abbach

**Devanomic hat das Ziel das Volk als ein eigenständiges entscheidungsgebendes Organ im Staatsgefüge zu integrieren.**

Kelheim

Riedenburg

2025



Maí

Mo	Di	Mi	Do	Fr	Sa	So
			1	2	3	4
5	6	7	8	9	10	11
12	13	14	15	16	17	18
19	20	21	22	23	24	25
26	27	28	29	30	31	

Tag der Arbeit - Chr. Himmelfahrt

DEVANOMIC

Juní

Mo	Di	Mi	Do	Fr	Sa	So
						1
2	3	4	5	6	7	8
9	10	11	12	13	14	15
16	17	18	19	20	21	22
23	24	25	26	27	28	29
30						

Pfingstmontag - Fronleichnam



**C9** Ein sehr wichtiger Punkt in der devanomische Struktur ist, dass der Bewerber alle relevanten Sitzungen von Anfang bis Ende selbst leitet!

2025



März

Mo	Di	Mi	Do	Fr	Sa	So
					1	2
3	4	5	6	7	8	9
10	11	12	13	14	15	16
17	18	19	20	21	22	23
24	25	26	27	28	29	30
31						

DEVANOMIC

April

Mo	Di	Mi	Do	Fr	Sa	So
	1	2	3	4	5	6
7	8	9	10	11	12	13
14	15	16	17	18	19	20
21	22	23	24	25	26	27
28	29	30				

Karfreitag - Ostermontag



**Sch**

**C8**

In jeder dieser Arbeitseinheiten werden die Probleme so behandelt, dass möglichst alle ähnlichen Probleme mit eingearbeitet werden.



2025



Januar

Mo	Di	Mi	Do	Fr	Sa	So
		1	2	3	4	5
6	7	8	9	10	11	12
13	14	15	16	17	18	19
20	21	22	23	24	25	26
27	28	29	30	31		

Neujahr - Heilige Drei Könige

DEVANOMIC

Februar

Mo	Di	Mi	Do	Fr	Sa	So
					1	2
3	4	5	6	7	8	9
10	11	12	13	14	15	16
17	18	19	20	21	22	23
24	25	26	27	28		



Devanomic hat eine Plattform mit mehr als 50 Arbeitseinheiten, die alle Themen der Gesellschaft abdecken.

## Die Verwaltung

## سیستم اداری

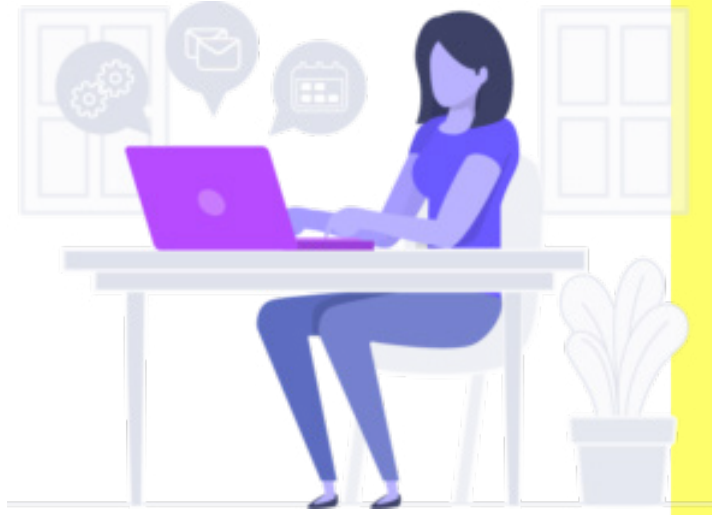

### Grundsätze zu berichtigen

Die Staatskontrolle liegt in den Händen der FreimaurerLogen. Diese Häuser und alle ähnlichen müssen für immer geschlossen werden.

## Gesundheitssystem

## سلامت و طبابت



۱۹

هفته 1403

دیوانامیک

Für alle Infektionskrankheiten (und auch nichtinfektiöse) Nehmen Sie einige der antiviralen und antimykotischen Kräuter und mischen Sie sie zusammen bzw. mahlen Sie sie. Leeren Sie ein Drittel eines Glases mit flüssigem Öl und gießen Sie die Kräuter in das Glas. Stellen Sie das Ölglas an einen dunklen Ort und schütteln Sie es täglich oder gelegentlich. Bewahren Sie dieses Öl etwa einen Monat lang an einem dunklen Ort auf. Danach jedes Mal einen Löffel mit Bananen oder etwas anderem zu sich nehmen oder auf die Haut auftragen – das Ergebnis ist fantastisch. Sie können diese Kräutermischung auch in Form von Tee verwenden oder für den Auszug anstelle von Öl Alkohol verwenden.



## Gesellschaftsbereiche

<p>15 DEVANOMIC</p> <p>Ästhetik &amp; Kreativität</p> <p>زیبایی و خلاقیت</p> <p>15</p>	<p>16 DEVANOMIC</p> <p>Infrastruktur</p> <p>زیرساخت‌ها</p> <p>16</p>	<p>17 DEVANOMIC</p> <p>Bauwesen</p> <p>ساخت و ساز</p> <p>17</p>	<p>18 DEVANOMIC</p> <p>Geheime Gesellschaften, ihre Mitglieder &amp; Pläne</p> <p>سازمانهای مخفی اعضا و برنامه‌هاشان</p> <p>18</p>
<p>19 DEVANOMIC</p> <p>Strukturen der Kontrolle &amp; Zersetzung</p> <p>ساختارهای کنترل و آزار</p> <p>19</p>	<p>20 DEVANOMIC</p> <p>Die Verwaltung</p> <p>سیستم اداری</p> <p>20</p>	<p>21 DEVANOMIC</p> <p>Gesundheitssystem</p> <p>سلامت و طبابت</p> <p>21</p>	<p>22 DEVANOMIC</p> <p>Bürger</p> <p>شهروندان</p> <p>22</p>
<p>23 DEVANOMIC</p> <p>Mass</p> <p>توده</p> <p>23</p>	<p>24 DEVANOMIC</p> <p>Eigen- und Alltagsprobleme</p> <p>مشکلات فردی و روزمره</p> <p>24</p>	<p>25 DEVANOMIC</p> <p>Wirtschaft Produktion - Recycling</p> <p>صنعت تولید طبقات و بازیافت</p> <p>25</p>	<p>26 DEVANOMIC</p> <p>Natur &amp; Umwelt</p> <p>طبیعت و محیط زیست</p> <p>26</p>

## حوضه های کاری - نمونه

<p>23 DEVANOMIC</p> <p>Philosophie &amp; Lebensweg</p> <p>فلسفه و راه زندگی</p> <p>23</p>	<p>24 DEVANOMIC</p> <p>Kunst &amp; Kultur</p> <p>فرهنگ و هنر</p> <p>24</p>	<p>25 DEVANOMIC</p> <p>Wissenschaft</p> <p>دانش و علوم</p> <p>25</p>
<p>26 DEVANOMIC</p> <p>Satelliten und Weltraum</p> <p>فضا و ماهواره‌ها</p> <p>26</p>	<p>27 DEVANOMIC</p> <p>Die Legislative mit direkter Beteiligung der Bürger</p> <p>قوه مقننه با مشارکت مردم</p> <p>27</p>	<p>28 DEVANOMIC</p> <p>Die Exekutive</p> <p>قوه مجریه</p> <p>28</p>
<p>29 DEVANOMIC</p> <p>Arbeit &amp; Rente</p> <p>کار و بازنشستگی</p> <p>29</p>	<p>30 DEVANOMIC</p> <p>Die Judikative mit direkter Beteiligung der Bürger</p> <p>قوه قضائیه با مشارکت مردم</p> <p>30</p>	<p>31 DEVANOMIC</p> <p>Tierzucht - Schlachtung der Nutztiere</p> <p>دامداری - کشتار حیوانات</p> <p>31</p>
<p>32 DEVANOMIC</p> <p>Bauer und die Landwirtschaft</p> <p>کشاورزان و کشاورزی</p> <p>32</p>	<p>33 DEVANOMIC</p> <p>Kinder</p> <p>کودکان</p> <p>33</p>	<p>34 DEVANOMIC</p> <p>Grund Einkommen - bedingungslos</p> <p>پارانه و تامین اجتماعی</p> <p>34</p>
<p>35 DEVANOMIC</p> <p>Ministerien</p> <p>وزارتخانه‌ها</p> <p>35</p>	<p>36 DEVANOMIC</p> <p>Sport - Freizeit Reisen</p> <p>ورزش و تفریح گردشگری</p> <p>36</p>	<p>37 DEVANOMIC</p> <p>Vergangenheit und Zukunft</p> <p>گذشته و آینده</p> <p>37</p>

## Gesellschaftsbereiche

## حوزه های کاری - نمونه

**01 DEVANOMIC**

**Bildung**  
آموزش و پرورش

**Freiheit - Sicherheit**  
آزادی - امنیت

**02 DEVANOMIC**

**Ideen**  
ایده ها - پیشنهادات

**Erneuerbare Energie**  
انرژی سبز

**03 DEVANOMIC**

**Das Volk**  
ساز و کار در دیوانیسم

**ساز و کار در دیوانیسم**

**04 DEVANOMIC**

**Aufsicht & Qualitätskontrolle**  
بازرسی و کنترل کیفیت

**Handel & Wirtschaft**  
اقتصاد - تجارت

**05 DEVANOMIC**

**Ideen - Konzepte**  
برنامه ها - طرح ها - پیشنهادات

**Datenbanken**  
بانکهای اطلاعاتی

**06 DEVANOMIC**

**Ernährung**  
تغذیه

**Polizei & Ordnungskräfte**  
پلیس و انتظامات

**07 DEVANOMIC**

**Forst & Wälder**  
چنگلها و مزارع

**Die zivile Weltgemeinschaft**  
جامعه جهانی جامعه بومی

**08 DEVANOMIC**

**Privatsphäre**  
حریم شخصی

**09 DEVANOMIC**

**Weltraum und digitale Welt**  
جهان و دنیای دیجیتال

**Jugendliche**  
جوانان

**10 DEVANOMIC**

**Familie**  
خانواده

**Das Wildnis**  
حیات وحش

**11 DEVANOMIC**

**Reichtum**  
درازی - مالکیت

**Unsere Verstorbenen**  
رفقایان

**12 DEVANOMIC**

**Unsere Senioren**  
بزرگها

**Religion & Mystik Ömit**  
دین - اعتقادات

**13 DEVANOMIC**

**Transport & Straßenverkehr**  
راه و ترابری حمل و نقل

**14 DEVANOMIC**

**Technik**  
تکنیک

**15 DEVANOMIC**

**Frauen Männer**  
زنان - مردان

**Medien**  
رسانه ها

**16 DEVANOMIC**

**Medien**  
رسانه ها





# DEVANOMIC

## Devanomic

Es ist an der Zeit, dass die Menschheit einen Weg findet, sich aus dem gegenwärtigen dämonischen System zu befreien und ihre Rechte, als unabhängige und freie Wesen mit höchsten Standards, zu garantieren. Devanomic ist die Struktur eines neuen politischen Systems, das keine Repräsentanten braucht. Sie stellt die Menschen an die Spitze der Regierung, sodass sie ihre Probleme direkt, ohne Vermittler oder Vertreter, angehen und lösen können. Das dynamische System von Devanomic ist ein selbstverwaltetes System. In diesem System ist die Gesellschaft in 50 Einheiten unterteilt, die alle Themen der Gesellschaft umfassen. In jeder dieser 50 Einheiten werden Probleme und Fragen, von den Betroffenen selbst, aufgeworfen und mit Unterstützung eines Expertenteams untersucht, gelöst und an die Behörden weitergeleitet. In jeder dieser Arbeitsbereiche werden Probleme und Anliegen des Einzelnen lösungsorientiert diskutiert, so dass auch alle ähnlichen Probleme mitgelöst werden. Dabei werden alle Arbeitsbereiche fortwährend von Experten-Teams unterstützt. Man stellt sich das so vor, Devanomic ist wie eine Plattform, wo alles diskutiert und abgestimmt wird. Jeder kann für sein Anliegen eine Sitzung beantragen. Die Sitzung findet nach Wunsch Live statt. Der Antragsteller hat die Leitung der Sitzung inne und hat genügend Zeit und Unterstützung sein Thema durchzudiskutieren und Unterlagen fertigstellen.

Devanomic setzt sich aus zwei Wörtern „Deva“ und „Dynamik“ zusammen. Das Wort „Deva“ steht für „Die Entscheidungsgebende Volksautorität“ und „Dynamik“ weist auf die autarken Naturgesetze und Eigen-dynamik des Einzelnen hin.

## Devanomic Konzept

### Was ist Devanomic?

Devanomic hat eine Plattform mit mehr als 50 Arbeitseinheiten, die alle Themen der Gesellschaft abdecken. Jeder Nutzer kann in seinem Account ein Treffen für seine Themen beantragen. Auf Wunsch kann das Meeting live abgehalten werden. Ein sehr wichtiger Punkt in der devanomischen Struktur ist, dass der Bewerber alle relevanten Meetings von Anfang bis Ende und Abschluss selbst leitet, auf diese Weise wird jegliche Täuschung und Abweichung vom Thema verhindert.

### Methodik

- 1- Durch das Ausfüllen des Bewerbungsformulars reicht der Bewerber sein Thema online oder persönlich ein.
- 2- Die Anfrage wird elektronisch erfasst und nach Betreff sortiert und aufgelistet.
- 3- Nach dem Absenden wird dem Antragsteller automatisch das Datum des Treffens mitgeteilt.
- 4- Zum angegebenen Termin reicht der Bewerber seine Unterlagen persönlich ein und wird dabei von einem Spezialistenteam unterstützt. Er hat genügend Zeit und Unterstützung, um sein Thema zu diskutieren und die Dokumentation zu vervollständigen.
- 5- Der Antragsteller leitet alle Sitzungen von Anfang bis Ende der Angelegenheit. Die Ergebnisse werden mit Hilfe eines Expertenteams an die Behörden übermittelt und bis zum Vorliegen des Ergebnisses weiterverfolgt.



# DEVANOMIC

## Devanomic



## Grundsätze berichtigten

Die Welt wird von Kapitalisten niedrigster Form kontrolliert, regiert und gelenkt. Der gegenwärtige Zustand der Welt ist die Autokratie korrupter Kreaturen, die der Öffentlichkeit mit manipulierter Logik stets richtung Abgrund führen. Politik diese Familien, mit den Namen Rothschild, Fugger-Lilie Babenhausen/Rothschild und Fugger-Lilie Glött/Rothschild werden von deren Dienern umgesetzt, wobei die Mehrheit dieser Diener – wissentlich oder unwissentlich – das Volk selbst ist. Die Lösungen zur Beendigung dieser offensichtlichen Tyrannei sind die Wiederherstellung eines funktionierenden demokratischen Systems – nicht durch Wahlen als faules Kompromiss - sondern durch ein Problemlösendes System ohne Parteiherrschaft, ohne Gruppenherrschaft, Ohne die Herrschaft von König und Scheich. Dieses System, das heute Devanomic genannt wird, werden wir Ihnen im Folge vorstellen.

Was noch sehr wichtig ist, ist ein tiefes Bewusstsein für die Mechanismen der Natur, damit die Menschen Heuchelei, Oberflächlichkeit, Bosheit, Fehler rechtzeitig erkennen und korrigieren können . „Schiller“, der deutsche Schriftsteller und Denker, schreibt: Es gibt in dem Menschen keine andere Macht, als seinen Willen, und nur was den Menschen aufhebt, der Tod und jeder Raub des Bewußtseyns, kann die innere Freyheit aufheben. Auf dem Willen beruht es also, ob der Sachtrieb, ob der Formtrieb befriedigt werden soll. Aber, was wohl zu bemerken ist, nicht, daß wir empfinden, sondern daß die Empfindung bestimmend werde, – nicht, daß wir zum Selbstbewußtseyn gelangen, sondern, daß die reine Selbstheit bestimmend werde, hängt von dem Willen ab.

Für Schiller ist „der Wille“, das Charakteristikum des Menschen. Was ist aber der „Wille?“ Der Wille kommt aus dem Wollen. Man will dann etwas, wenn es einem fehlt. Der Wille bzw. das, was einem fehlt, ist maßgebend in der Lebensführung und die Sinne sind die Werkzeuge dazu. Der gesunde Mensch bestimmt seine Handlungen mittels seiner Sinnlichkeit, die mit der Zeit, durch fallende Dynamik und Unreinheit, scheitert. Das Bild von Adam und Eva beinhaltet einen wesentlichen Punkt. Adam und Eva lebten im Paradies und dort überredete sie eine Schlange mit dem Essen der verbotenen Frucht, woran sie aus dem Paradies vertrieben werden. Was bedeutet nun das Verbotene. Sie aßen etwas, einer Überredung nach, nicht aber weil sie es wollten, d.h. sie haben wider die Natur gehandelt. Die Dynamik und die Reinheit der Sinne fallen durch eine falsche Esskultur wie wir sie gewöhnt sind; Essen nach der Uhr, Essen weil es andere tun, etc., bedeuten Fehlschlag. Enthaltensamkeit bedeutet die Dinge entstehen lassen, Intuition und die Einheit der Körper und Geist fördern. Die Dinge „Entstehen lassen“ und den natürlichen Bestimmungen folgen; das stellt den Automatismus her, der in unserem Zeitalter fehlt. Ein natürliches und gesundes System wird sich nach diesen Vorsätzen orientieren müssen. Dass die Empfindung bestimmend werde und, dass die reine Selbstheit bestimmend werde und vorallem Selbstdisziplin mit Fasten, das bedeutet die Autonomie der Person und der Natur.



## Grundgesetz in Deutschland

Auch wenn es für unsere Zeit viel zu schwach formuliert ist, gilt es:

### Art 20 gg

(1) Die Bundesrepublik Deutschland ist ein demokratischer und sozialer Bundesstaat.

(2) Alle Staatsgewalt geht vom Volke aus. Sie wird vom Volke in Wahlen und Abstimmungen und durch besondere Organe der Gesetzgebung, der vollziehenden Gewalt und der Rechtsprechung ausgeübt.

(3) Die Gesetzgebung ist an die verfassungsmäßige Ordnung, die vollziehende Gewalt und die Rechtsprechung sind an Gesetz und Recht gebunden.

(4) Gegen jeden, der es unternimmt, diese Ordnung zu beseitigen, haben alle Deutschen das Recht zum Widerstand, wenn andere Abhilfe nicht möglich ist.

### „Kein Gesetz der Welt kann Gesetzesmissbrauch verhindern!“

Das bestehende System ist ein Teil eines Netzwerkes von internationalen Freimaurern und ihren Vorgesetzten. Die wichtigsten Politiker zählen zu den Eingeweihten dieses Systems und halten ihre schützende Hand darüber. Auch Staatsorgane und die Geheimdienste sind im Dienste dieser Gruppen und stellen das größte demokratiegefährdendes Potenzial dar UND ein Grossteil des Volkes macht mit, zum Teil aus Bequemlichkeit, zum Teil aus Schwäche!

## Gegen Legislative, Exekutive & Judikative

Die Exekutive umfasst die Regierung und die Verwaltung, die Polizei und die Finanzämter, sie ist die ausübende Gewalt und ist dabei **an das geltende Recht gebunden**, was natürlich nicht der Fall ist. Zum einen, da die Exekutive in einem Gesetz, das Inhalt, Zweck und Ausmaß bestimmen kann und Rechtsverordnungen erlassen kann, die wie Gesetze wirken, zum zweiten, da das Kontrollorgan, sprich Bundes Tag bzw Legislative, versagt.

**Schaut man genauer hin, sieht man, dass die Legislative und die Exekutive Macht ein und das gleich sind.** Zu dem kommt es, dass sie über Nacht Gesetze erlassen können, da das Grundgesetz gar keine echte Verfassung ist, und selbst dieses, in der Hand der freimaurerischen Vertretern, gar keine Wirkung hat.

Gegen diese freimaurerischen Mafia-Demokratie ist dem Bürger die Hände gebunden. Selbst auf juristischem Wege wurde dabei nichts herauskommen. **Bei der Rechtsprechung hängt das jeweilige Urteil allein davon ab, welcher Richter gerade zuständig gemacht worden ist.** Wie die Rechtsprechung zu Gunsten der MachtApparate urteilen, sehen wir an Hand von vielen, vielen Beispielen. Ein allen bekanntes Beispiel, ist der Rundfunkbeitrag. Eigentlich darf ein Sender für das, was er selbst der Öffentlichkeit zugänglich macht, keine Zwangsgebühren verlangen und alles, was diesem Argument entgegengesetzt wird, ist falsch - trotzdem werden alle Anklagen seitens der Bürger stets ignoriert und abgelehnt. Der Slogan des Wappen von Karlsruhe, der Sitz der Bundesgerichtshofs, verlangt und bestätigt die blinde Treue und Gehorsam.

Diejenigen, die entscheiden, sind nicht gewählt, und diejenigen, die gewählt werden, haben **nichts** zu entscheiden.  
„Horst Seehofer\_CSU“

**Kennen Sie einen aneren Ausweg als das, was in Art 20 gg/4 besagt ist?**

### Art 20 gg

(4) Gegen jeden, der es unternimmt, diese Ordnung zu beseitigen, haben alle Deutschen das Recht zum Widerstand, wenn andere Abhilfe nicht möglich ist.



# DEVANOMIC

## Rothschilds Ablasshandel



## Rothschild&Co



PortenKirche - Fürstenzel



Fürstenzel

M

Dolch im Herz

i



Bsf Griesbach

M



## Hitlerregime war ein Projekt



## Hitler

Der Zweite Weltkrieg, wurde - dem Schein nach - von Hitler herbeigeführt. Es gibt geheime Dokumente über Hitlers Leben, die vom österreichischen Bundeskanzler Engelbert Dollfuß, der von 1932 bis 1934 österreichischer Politiker war, in Auftrag gegeben wurden. Dollfuß wurde 1934 durch einen Angriff von SS-Männern getötet. Diesen vertraulichen Dokumenten zufolge war Hitlers Großmutter – Maria Anna Schicklgruber – (Maria Anna Schicklgruber) eine Dienerin des Barons Rothschild in Wien und wurde von ihm schwanger. Nachdem sie schwanger wurde, schickten sie sie in ein Krankenhaus, in dem sie geboren wurde. Dort wurde Alois Hitler, der Vater von Adolf Hitler, geboren. Das heißt, Hitler ist einer der Bastarde der Familie Rothschild. Sie überwachen ihren Nachwuchs aus der Ferne, unterziehen ihn der nötigen Gehirnwäsche und ziehen ihn dann auf. Hitler wurde von Kindheit an an besondere Rituale und Zeremonien herangeführt. Hitler wurde für das, was sie von ihm wollten, finanziell unterstützt, zum Beispiel 30 Millionen Dollar von Rockefeller – von Warburg 15 Millionen Dollar, was 60 Millionen Mark deutschem Geld entspricht. Den Rest kennen Sie mehr oder weniger. Bezüglich Hitlers Tod sagen die an der Untersuchung Beteiligten, dass die gefundene Leiche keine Merkmale Hitlers aufwies und in einem russischen Dokument aus dem Jahr 1945 heißt es, dass sie keine Spuren von Hitler und seiner Frau gefunden hätten.

## Hitler-Projekt

Es wurde auch ein Brief von Hitlers Frau Eva Braun gefunden, der an ihre Eltern gerichtet war und in dem es hieß, man solle sich keine Sorgen machen, wenn man längere Zeit nichts von ihr höre. Unterdessen gab es hinter der Bibliothek von Hitlers Zimmer einen Geheimgang, der zu einem unterirdischen Tunnel führte, und es gab eine Privatbahn. In diesem Zusammenhang gibt es auch Zeugenaussagen, dass am 30. April drei Männer und eine Frau aus dem Berliner Tiergartengebiet mit einem Kleinflugzeug nach Hamburg reisten und ein großes U-Boot von der Hamburger Küste auslief. Darüber berichten die Zeugen drei Männer und eine Frau. Deren Gesichter waren seltsam (wahrscheinlich aufgrund von Make-up).



PortenKirche - Fürstenzel - Ein Beispiel, der geheimen Realität

## Zion-Anführer auf der Spur

Die Familie Rothschild hat allein **166 Zentralbanken** unter Kontrolle, darunter die Zentralbanken in Deutschland, Schweiz und USA. Aber die Wurzeln des Problems liegt viel weiter zurück.

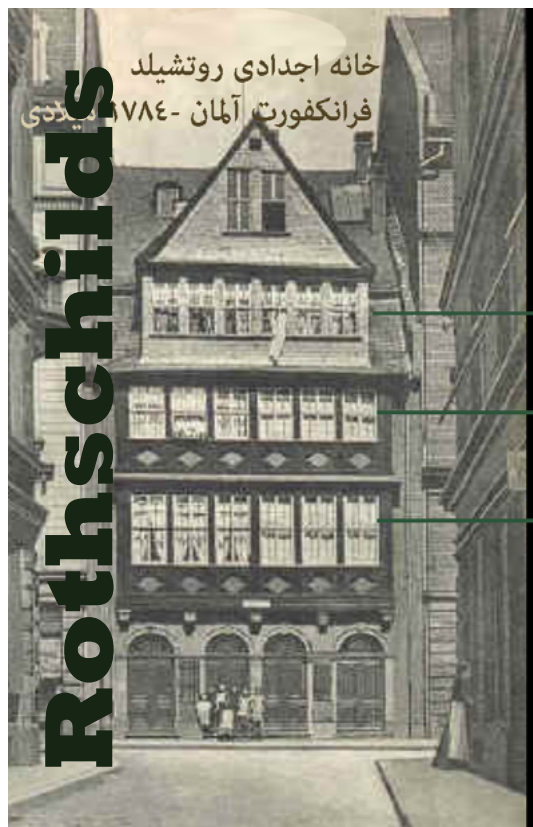

۶ پنجره در سه طبقه = ۶۶۶ = سنبل شیطانپرستان

Rothschild ist der Name einer Familie, die um ۱۷۰۰ in Frankfurt am Main, in einem jüdischen Ghetto, lebte. Das Ghettogebiet war eng und dicht und die Häuser hatten, um sie leichter ausfindig zu machen, Namen. Rothschild ändert seinen Namen von ursprünglich «Bauer» zu Rothschild, nach dem Haus, das er in Ghetto für einen höheren Preis als üblich gekauft hatte, das Haus hieß zum roten schild. Einige Zeit später zog Rothschild in ein anderes Haus namens grünes Haus. Er betreibt ein Bankgeschäften im grünen Haus und startet von diesem Haus aus seine globale Politik. Rothschild verwendet die Farben -rot und Grün - in seiner späteren Makropolitik, einschließlich für die Rote Armee (sowjetische Rote Armee) und die Grüne Armee (Zion-Armee).

## Ideologie von Rothschilds



Schauen Sie sich den Ein-Dollar-Schein an. Der Druck und Vertrieb dieser Banknoten obliegt der Familie Rothschild. Viele Menschen fragen sich: Was ist das Auge-Symbol zu bedeuten hat? das Augensymbol stellt den Buchstaben R dar.



das Augensymbol stellt den Buchstaben R dar. Der Name Rothschild beginnt mit dem Buchstaben R.

1 Aa	2 Bb	3 Cc	4 Dd
5 Ee	6 Ff	7 Gg	8 Hh
9 Ii	10 Jj	11 Kk	12 Ll
Mm	Nn	Oo	Pp
Qq	18 Rr	Ss	Tt
Uu	Vv	Ww	Xx
Yy	Zz		

Der Name Rothschild beginnt mit dem Buchstaben R. Dieses Buchstabe ist der ۱۸. Buchstabe des lateinischen Alphabets. Die Zahl Achtzehn besteht aus ۶+۶+۶ - oder ۶۶۶, welches als die Zahl des Satans bekannt ist.

# 666

Die Ideologie von Rothschild ist Satanismus. Die Grundlage des Satanismus besteht darin, den Geist Satans über die Erde zu walten zu lassen. Was das alles auf sich und mit sich hat kenn die Meisten.



## Freimaurerei & die Schattenregierung

C8 - C4 - C2 - C1



Allen diesen Politikern IST gemeinsam, dass sie alle **Freimaurer** sind! Sie tun, was ihre Vorgesetzten von ihnen verlangen und Demokratie ist nichts weiter als eine schmutzige Lüge.

Die meisten Loges auf der Welt unterstehen der **Londoner Loge**.

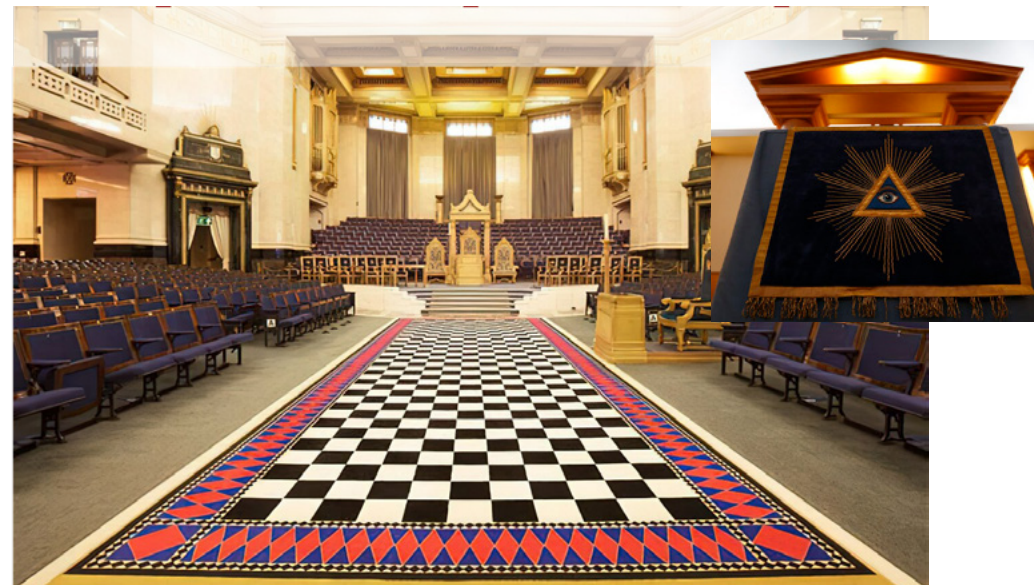

## Freimaurer Geschäftsmodelle



International Red Cross and Red Crescent Movement (Wappen)



**Rothschild & FuggerRothschild**



# DEVANOMIC

## Satellitenkette Cappella 2

Capella 2 ist eine Reihe von Satelliten, die Menschen mit landesweiter Abdeckung, an allen Orten kontrollieren und angreifen. Eines der neuesten Werkzeuge ist der Einsatz von Satelliten, um in Gebäude einzudringen. Mit dem Satelliten Capella 2, der unter der Kontrolle der Penn Group und der Rothschild Group steht, können sie mit der Radarstrahl-technologie bei jedem Wetter die Wand durchdringen und sehr genaue Bilder von jedem Zentimeter liefern, und mit 36 Satelliten dieses Typs können sie die gesamte Erde einmal pro Stunde scannen. Darüber hinaus ist es möglich, mit Hilfe der drahtlosen Wi-vi-Vision-Technologie, per Handy, durch die Wände zu schauen.

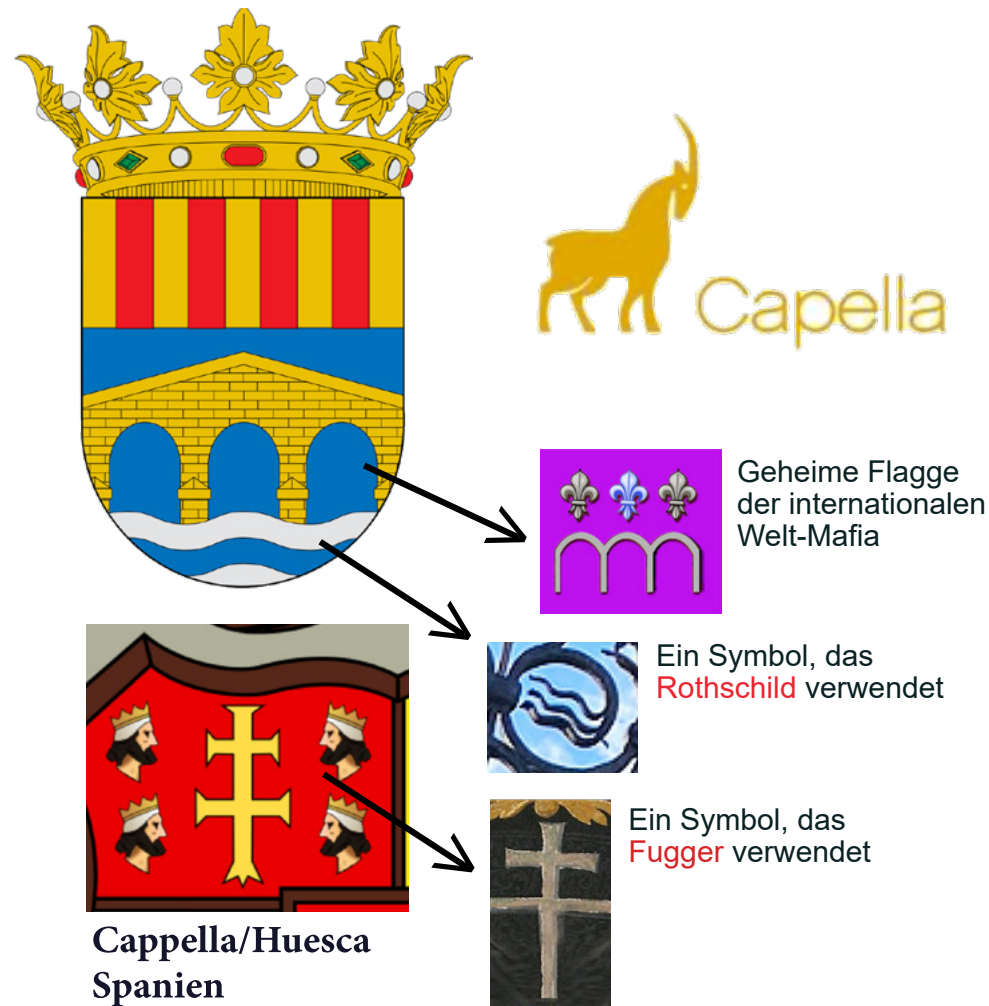

Wenn Sie uns helfen wollen, dann schreiben Sie uns:

**e-mail: [info@devanomic.net](mailto:info@devanomic.net)**  
**whatsup: 01745125250**

**ProjektHelfer**  
**gesucht!**



**Zum Thema**  
**„Demokratie Leben“**

**Suchen wir:**  
**Zeichner,**  
**Sprecher, Textler,**  
**Berater, Experte,**  
**Programmierer.**



# DEVANOMIC

## Die Mars Politik

Libin Wappen



30

X=>10



Fugger

Obwohl der Planet Mars seit 1957 bewohnt ist, will nun Elon Musk „Mars-Besiedlung“ durch sein Unternehmen vortauschen. Auf diese Weise wird ein politischer Skandal vermieden und gleichzeitig ein großes Unternehmen gegründet. Elon Musk gehört zur Drache- & Rauten-Bande (The Crown) und verwendet das „X“ Symbol.

$$C_7 \quad 777 \Rightarrow 7+7+7=21=3 \\ 3+7 \Rightarrow 10$$

## Satelliten Bodenstationen

### Redu in Libin - Belgien



Eine der fünf Bodenstationen liegt in dem kleinen Dorf Redu, in der Gemeinde Libin, in Luxemburg/ Wallonien, Belgiens. Achten Sie auf die Symbole.

Fugger: X لوزی

C<sub>3</sub> C<sub>5</sub> C<sub>7</sub>



## Rothschilds Zahlensystem

Um auf dem Thron der Welt zu sitzen, war es notwendig, einen Rahmen zu schaffen, in dem alle Gruppen auf irgendeine Weise untergebracht waren. Da Rothschild in Frankfurt geboren wurde, versammelte er zum einen die Aristokraten und freimaurer Logen dieser Region, und zum anderen - da er jüdischer Abstammung war - versammelte er das zionistische Volk. Diese beiden Ringe nehmen bis heute die höchsten Positionen im satanisch-dämonischen System ein. Von der Zahl 666 inspiriert, die als Symbol Satans gilt, wurde jede Zahl dreimal wiederholt, so gelangt man zu einem Zahlensystem, von dem jede Zahlengruppe für eine bestimmte Gruppe & Aufgabe bestimmt ist. Der Buchstabe C, der dritte lateinische Buchstabe, wird als Symbol für die Wiederholung dreier Zahlen verwendet.

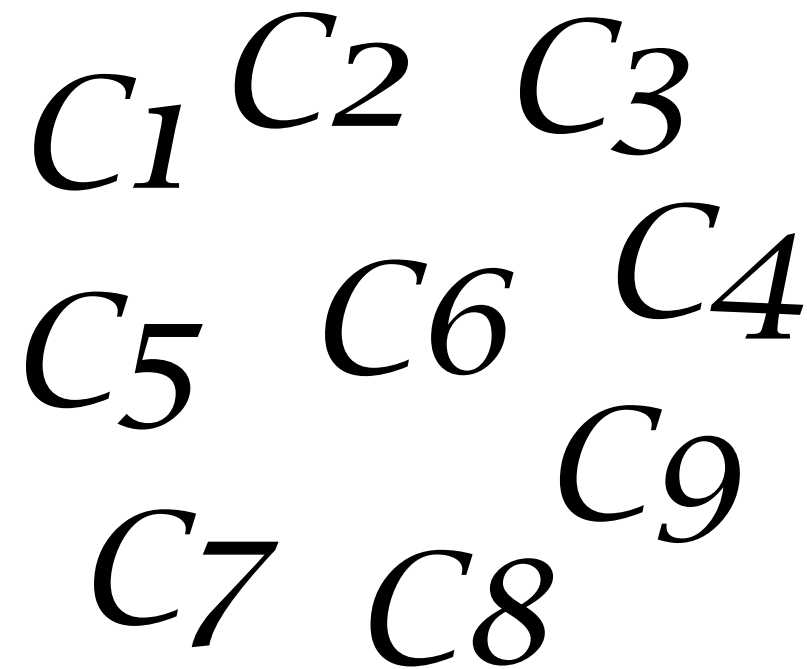

## Rothschilds Zahlensystem

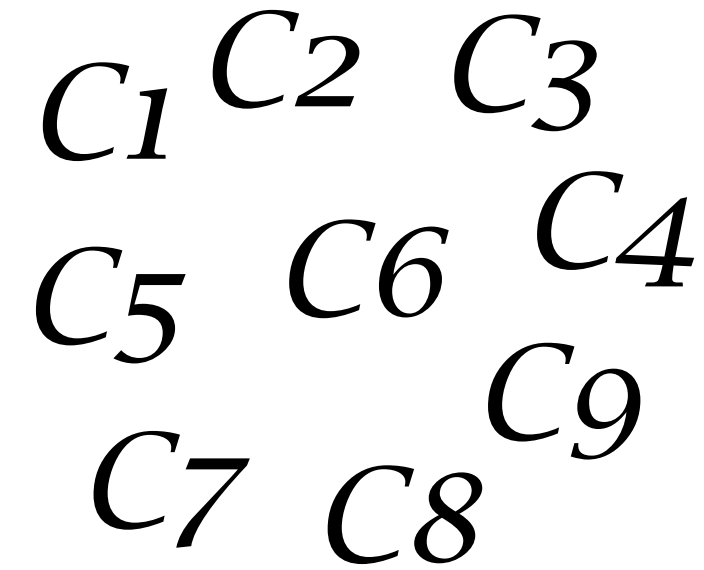

$C_5$   $555 \Rightarrow 5+5+5=15=6$   
 $3+5 \Rightarrow 8$   
 $C_6$   $666 \Rightarrow 6+6+6=18=9$   
 $3+6 \Rightarrow 9$   
 $C_7$   $777 \Rightarrow 7+7+7=21=3$   
 $3+7 \Rightarrow 10$





## Strahlungswaffen

Dipl. Phys. Michael Weißenborn

### Die Polizei dein Freund und Helfer?

**Weit gefehlt**, denn Polizei und Staatsanwaltschaften machen in Hamburg genau wie in vielen anderen Orten Deutschlands seit Jahren ihre Arbeit bei einer rasch zunehmenden Zahl von Fällen offensichtlich bewusst nicht. Schlimmer noch, mir ist kein einziger Fall in Deutschland bekannt, in dem bei dieser Verbrechensform effizient ermittelt und die Täter anschließend eingesperrt wurden!

Es muss aber deutschlandweit mittlerweile tausende Fälle geben, in denen perverse Schwerverbrecher, hochorganisierter mafiöser Auftragsverbrechernetzwerke, mit selbst gebauten oder bereitgestellten Mikrowellenwaffen unbescholtene Bürger absolut unbehelligt, quasi „direkt unter den Augen der Polizei“ mehr oder weniger schnell zu Tode foltern. Dem Chef der „Opfergemeinschaft für Elektrowaffen“ Herr Dr. Munzert sind in Deutschland mindestens 500 Mikrowellenwaffen-folterfälle, hauptsächlich alleinstehende Frauen über fünfzig bekannt, die von absolut perversen Verbrechern gequält werden. Die Dunkelziffer dürfte extrem höher liegen, da z.B. selbst gestandenen Technikern in meinem Beisein stundenlang gezielt in die Augen gestrahlt wurde, ohne dass diese begriffen haben was da gerade bei Ihnen angewendet wird! Ich weiß in Hamburg mittlerweile schon von 5 Langzeitfolterfällen (in mindestens 3 wurde(n) Anzeige(n) gegen die zahlreichen Täter erstattet), ohne dass irgend jemand in den Schutzstrukturen dieses Landes seine Arbeit gemacht hätte! Auffällig ist der große Anteil beteiligter Osteuropäer (den Namen nach polnischer Abstammung!), aber auch angeblich arbeitslose deutsche Elektrotechniker und scheinbar in Deutschland aufgewachsene Chinesen sowie Türken gehören dazu. Das Schlimme daran ist, dass die meisten dieser perversen Folterer nach meinen Erfahrungen tatsächlich lediglich im Auftrag handeln, denn ich konnte selbst mehrfach beobachten wie sie neue Befehle per Handy oder Funkgerät bekamen.

## Der Nette Nachbar im Dienste der Schwerverbrecher

Sowohl Staatsanwaltschaften als auch Polizei haben bei „wohlwollender Auslegung“ nach 10 Jahren offensichtlich immer noch nicht begriffen, dass es bei der Beweissicherung dieser ganz speziellen Verbrechen gar nicht darum geht Messprotokolle zu erstellen, denn nicht einmal Physiker/Messtechniker mit voller Ausstattung könnten heute bei derart perfektionierten Waffensystemen zur brutalen Kontrolle der Zivilbevölkerung mal eben eine gerichtsverwertbare Messung machen! Und dafür hätten Kripo und Staatsanwaltschaften noch nicht mal einen Fachexperten fragen, sondern einfach nur den Opfern zuhören müssen. Denn wenn die Räumlichkeiten der Opfer die gesamte Zeit über nicht nur abgehört sondern auch mit hochauflösendem Personenradar(Made by Siemens) beobachtet werden, erkennen derartige Aufklärungs-Waffenverbundsysteme(Made by Rheinmetall und Diehl) heutzutage solche „Bedrohungslagen“ sogar vollautomatisch und schalten einfach ab bis die über ihre „Signaturen“ identifizierten Messgeräte und Techniker den „Gefahrenbereich“ wieder verlassen haben( siehe

Die Beweise für diese Verbrechen liefern die Täter aber auch noch in Massen, absolut gerichtsverwertbar selbst.

## Viele dieser Täter sind die Netten Leute von nebenan!

Lesen Sie den ganzen Artikel unter:  
[devanomic.net/pdf/strahlenwaffen](http://devanomic.net/pdf/strahlenwaffen)



# DEVANOMIC

## Darmstadt

**Sitz der Schattenregierung  
in Deutschland**



### Darmstadt in Hessen

Die Molochs werden von Hessen/Darmstadt aus verwaltet – Darmstadt liegt, die in der Nähe von Frankfurt - dem Geburtsort Rothschilds. Von Darmstadt aus werden nicht nur die politischen Entscheidungen diktiert, Darmstadt ist auch das Hauptkontrollzentrum der europäischen Satelliten und verantwortlich für die Kontrolle, Koordination, Bahnverfolgung aller Satelliten.

**Per Satelliten werden tödliche Angriffe auf Menschen verübt.**

*Wissen Sie warum diese Geräte - Sat+Elliten - genannt wurden?*

## Kontrollzentrum in Darmstadt

### Darmstadt - Satellitenkontrollzentrum

Unmittelbar nach der Trennung der Satelliten von der Trägerrakete wird deren Steuerung dem Kontrollraum in Darmstadt übertragen, der in ständigem Kontakt mit dem gesamten Netzwerk steht.

Fünf große Bodenstationen in Kourou (Französisch-Guayana), Perth (Australien), Redu (Belgien), Kiruna (Schweden), Maspalomas-Vilafrañca (Spanien), sammeln alle Informationen von Satelliten und senden sie an die Kontrollzentrum in Darmstadt weiter. Darüber hinaus werden die interplanetaren Missionen zwischen den Satelliten durch 35-Meter-Antennen unterstützt. Diese Antennen befinden sich in New Norcia (Australien), Malargüe (Argentinien) und Cebreros in Spanien. Alle Informationen werden an die Leitstelle in Darmstadt übermittelt.

**Durch den Einsatz von RFID- Partikeln, die über die Lunge in den Körper gelangen, machen sie Menschen für Satelliten durchsichtig.**



**Satellitenkontrollzentrum  
in Darmstadt und  
Xián in China.**



# DEVANOMIC

## Die Merkmale von Zion-System

Die zentralen Merkmale dieses Systems sind einst von Herzog von Braunschweig wie folgt beschrieben worden:

„Eine große Sekte ist entstanden, die das Gute und das Glück des Menschen zu ihrer Losung erhoben hat, doch im Dunkel einer Verschwörung darauf hinwirkt, das Glück des Menschen zu ihrer eigenen Beute zu machen. Diese Sekte ist jedermann bekannt; ihre Brüder sind nicht weniger bekannt als ihr Name...

sie sind es, welche die ganze Menschheit schon seit mehreren Generationen vergiften und irreführen... Sie begannen, indem sie die Religion verleumdete... Der von ihnen entworfene Plan zur Auflösung aller gesellschaftlichen Bande und zur Zerstörung jeglicher Ordnung wurde in all ihren Reden und Taten enthüllt... Sie warben Lehrlinge aller Ränge und Stellungen an; sie führten die scharfsinnigsten Männer hinter das Licht, indem sie sie über ihre Absichten täuschten... Ihre Führer strebten nach nichts Geringerem als nach den **Thronen der Erde**, und die Herrschaft über die Nationen sollte ihren lichtscheuen Klubs anheimfallen. Dies ist es, was geschehen ist und auch weiterhin geschieht... Doch stellen wir fest, dass die Fürsten und das Volk nicht merken, wie und mit welchen Mitteln es geschieht. Deshalb sagen wir ihnen frank und frei: Der **Missbrauch** unseres Ordens... hat all jenen politischen und moralischen Probleme hervorgerufen, von denen die Welt heute voll ist. Ihr, die ihr eingeweiht wurdet, müsst heute gemeinsam mit uns eure Stimme erheben und Völker wie Fürsten darüber belehren, dass die Sektierer, die Abtrünnigen unseres Ordens, die alleinigen Urheber gegenwärtiger und künftiger Revolutionen sind... Um die Wurzeln des Missbrauchs und des Irrtums auszureißen, ist es jetzt an der Zeit, **den ganzen Orden aufzulösen...**

## Sitz der Schattenregierung

Diejenigen, die entscheiden, sind nicht gewählt, und diejenigen, die gewählt werden, haben **nichts** zu entscheiden.  
„Horst Seehofer\_CSU“

Der tatsächliche Regierungssitz in Deutschland (bzw. der Sitz der Schattenregierung) ist Darmstadt. Von Darmstadt aus werden politische Entscheidungen diktiert.

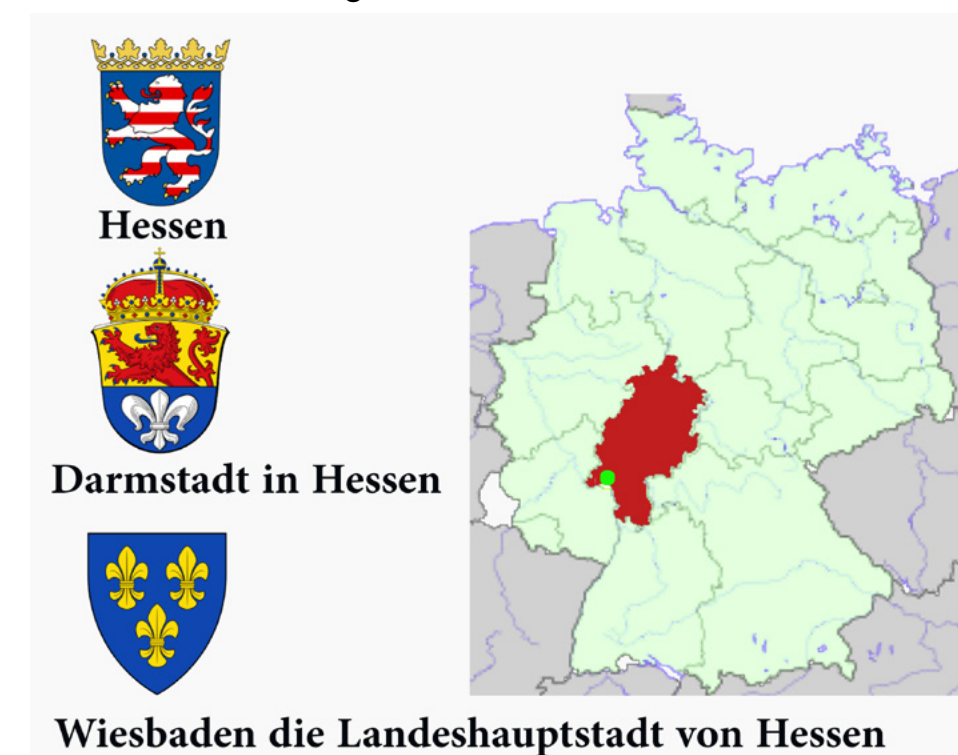

Das **Molochnetzwerk** wird von Hessen/Darmstadt verwaltet – Darmstadt liegt die in der Nähe von Frankfurt, dem Geburtsort Rothschilds. Familie Rothschild hat 166 Zentralbanken in Besitz, darunter Zentralbank von Deutschland, Schweiz und USA.

## Zion - Anführer auf der Spur

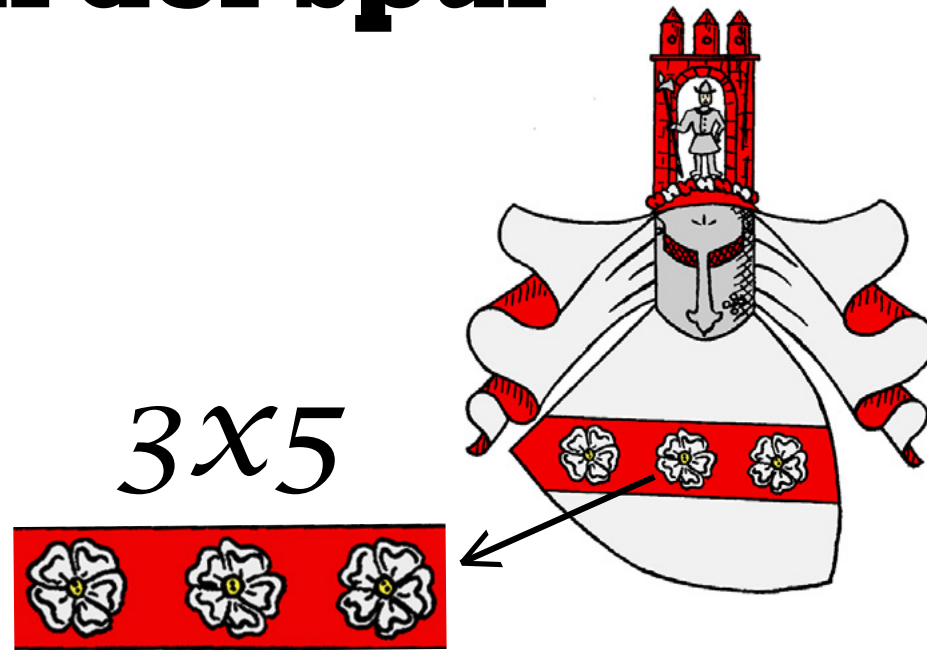

Warburgs sind ursprünglich aus Spanien nach Deutschland gezogen. Zunächst in der Stadt Warburg sesshaft geworden, ändern sie ihren Familiennamen in Warburg um und ziehen nach Hamburg weiter.

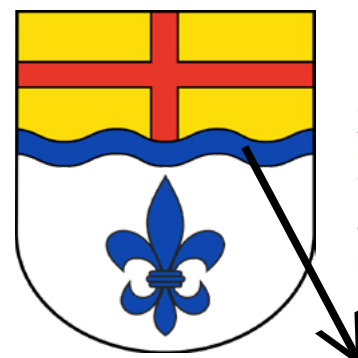

Einer von Rothschilds geheime Symboleichen



Stadt Warburg Wappen

## Familie Warburg

C5  
C9

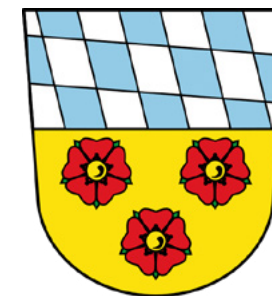
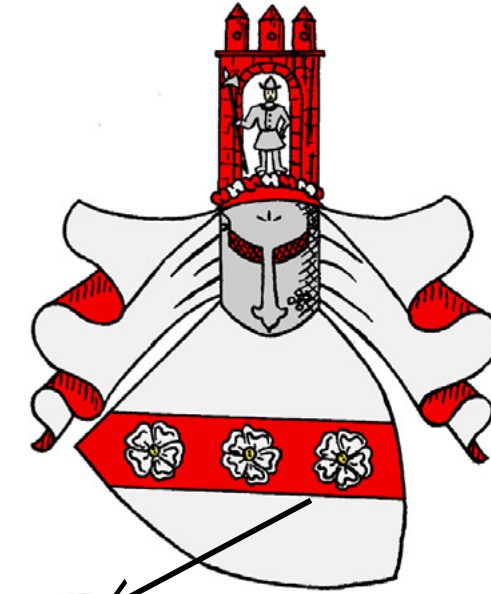

Bad\_Abbach



Landkreis\_Kelheim

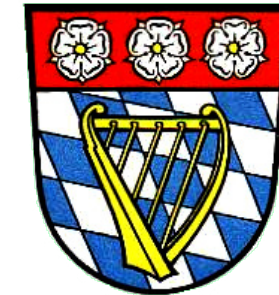

Landkreis\_Riedenburg

In Zahlensystem Rothschilds wird der Buchstabe C, der dritte lateinische Buchstabe, als Symbol für die Wiederholung dreier Zahlen verwendet. C1 - C2 - C3 - C4 - C5 - C6 - C7 - C8 - C9 ...





# DEVANOMIC

## Fugger - Dänemark

# C5

Die Fuga-Dynastie besteht aus drei Linien, die weltweit in Europa und Afrika zerstreut sind und zusammen ein geheimdienstlich-militärisches Netzwerk bilden. Nach dem Zweiten Weltkrieg wurde Grönland, Dänemark zugeschlagen. Militärausrüstungen werden heute in Grönland hergestellt. Ein wichtiger Punkt zum Verständnis der Struktur des geheimdienstlich-militärischen Netzwerke der Fugger ist, dass diese Kriminellen ihre Nachkommen an sensiblen Orten unterbringen. Eine ihrer häufigsten Taktiken besteht darin, Babys umzutauschen und sie aus der Ferne aufzuziehen. Auf diese Weise haben sie ihre Nachkommen überall verbreitet, was natürlich mit einem Gentest identifiziert und aufgedeckt werden kann.



Handelszeichen  
Fugger

Fugger in  
Dänemark



## Fugger Dänemark

Geheimdienste  
& Militär

# C5

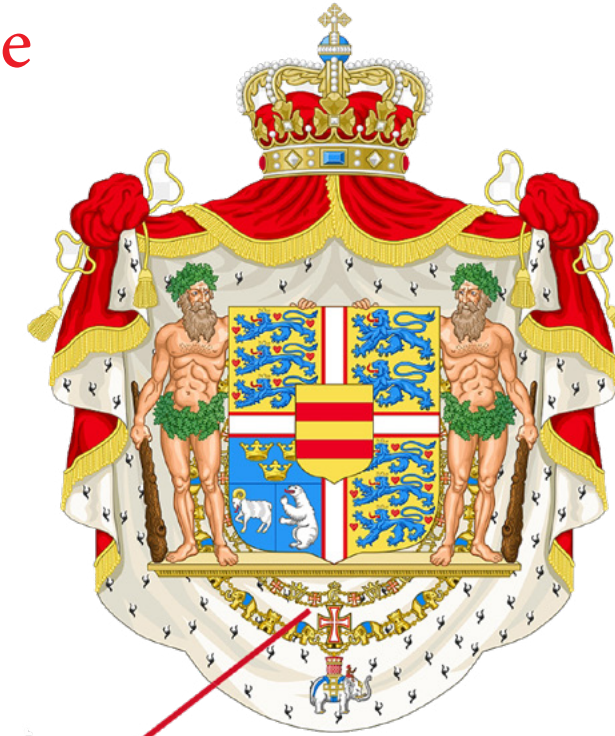

C=3 => 3/5

3+5=8  
3x5=15=6





## Fugger - SS Benediktiner & Schwarzer Orden

Schwarzer Orden ist eine Freimaurerloge, der seit 1893 als Benediktiner- Konföderation organisiert ist. Eine Gruppe, die unter dem Vorwand der Religion und des Wortes Gottes im Dienste der Fugger steht. Zu Hitlers Zeiten fungierte Schwarzer Orden als Repressionsorganisation und war für Konzentrationslager sowie die Vernichtung und Durchführung des Holocausts und anderer Morde verantwortlich. Warum dieser Orden „schwarz“ heißt, ist aus dem Bild der Fugger zu entnehmen. Der Name Benediktiner geht auf die Benediktiner-Kirche zurück, die, den vorliegenden Dokumenten zufolge, vom Fuga- Glöt- Clan nachweislich Schenkungen wie Land und Eigentum erhalten hat .

Ein weiterer Zweig dieser schein religiösen Gruppen sind die Jesuiten, die in der Geschichte für den Einsatz der Gewalt gefürchtet waren.



**Benediktinische  
Konfederation**



**Familienwappen  
der Fugger**

## Fugger - SS Benediktiner & Schwarzer Orden



## Fugger Volkswagen



Sie können die dem Fuga-Logo entnommenen Symbole auch im Großunternehmensbereich, beispielsweise im Automobilbau sehen. Volkswagen/ Fugger

## Ideologie der Fugger

Schloss Fugger  
in Kirchheim

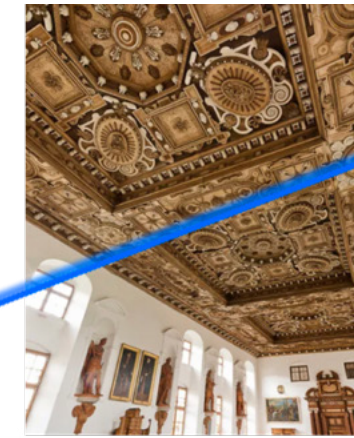

Schloss  
Kirchheim/  
Schwaben



Satyr  
Pan



Die Fuge verwenden Motive aus der griechischen Mythologie, darunter Dionysos und Satyr und Pan-Figuren (Halbmensch\_Halbtier). Gewalt – Missbrauch und Opferung von Tier und Mensch gehören zu den Merkmalen dieses Kultes.

Baphome ist auch eine dieser Figuren. In hebräischer Schrift wird aus Baphome Sophia. Sophia ist der Name der Göttin der Tüchtigkeit und Weisheit in der griechischen Mythologie.

دیوهای ساتر  
یا پن ها

## Fugger Geheimnetzwerk

Neben dem Geldnetzwerk gründeten Fugger das erste landesweite Informationsnetzwerk Europas und konnten Informationen und Situationen zu ihrem Vorteil nutzen - bis heute!

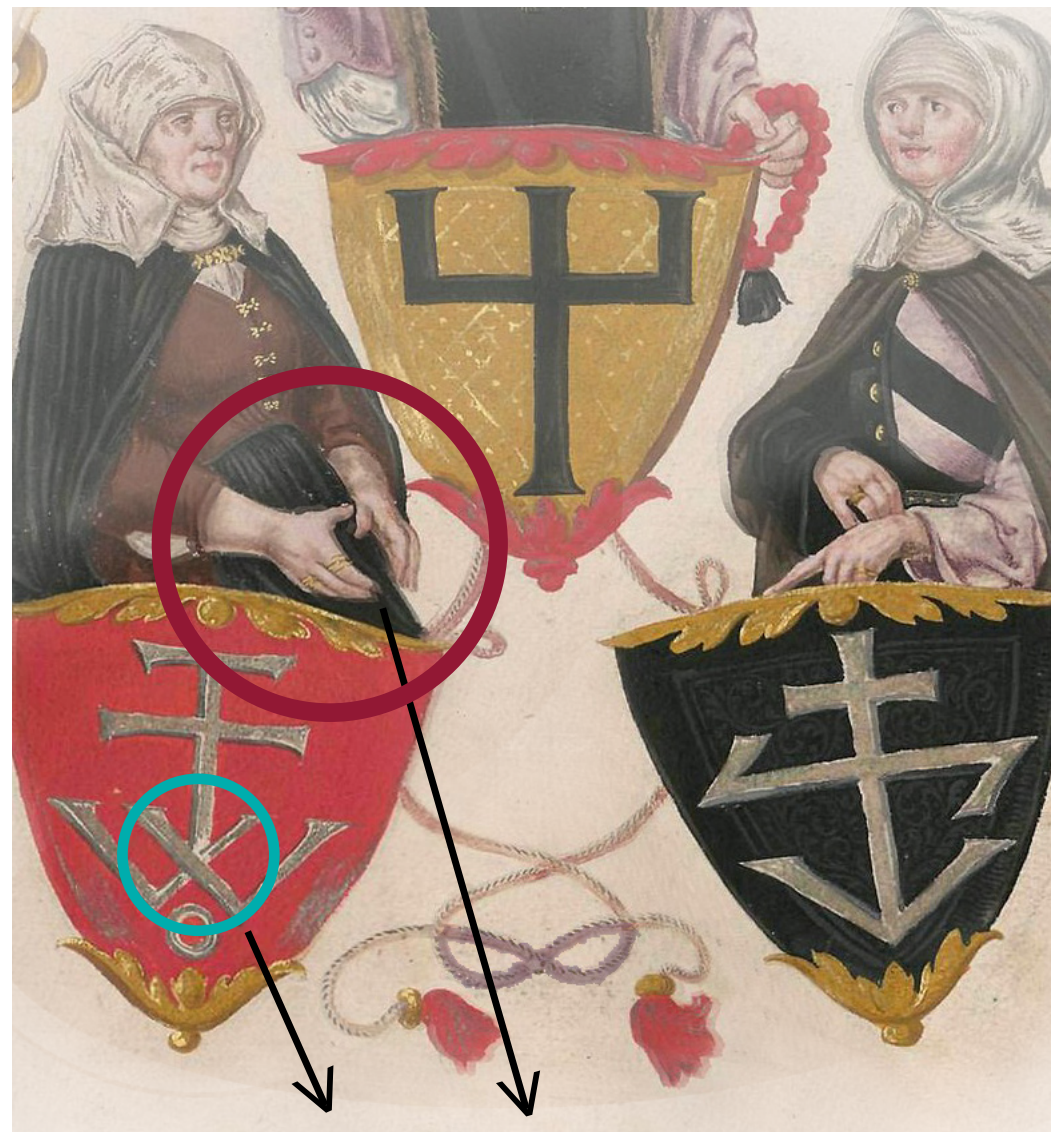

Fugger: X - Raute

## Fugger Handzeichen



Fugger  
Handzeichen,



Das alte Familienwappen  
der Fugger

Neben der Verwendung des **Rautensymbols** in der Politik (achten Sie auf die Handposition!), verwenden die Fugger weiterhin einige berühmte Namen wie Wagner für ihre Geschäftsketten.









## Familie Fugger

Die Fuga-Dynastie begann zu Beginn des 13. Jahrhunderts mit dem Stoff- und Gewürzhandel zwischen Italien und Süddeutschland und stieg nach und nach in den Geldverleih an den Königen von Österreich ein, die aufgrund königlicher Extravaganzen immer in finanziellen Schwierigkeiten steckten. Durch die Vergabe von Krediten an königliche Dynastien und das Recht, im Gegenzug Metalle abzubauen (die Metalle wurden zur Herstellung von Münzen verwendet), konnte diese Familie großen Reichtum erlangen und ein eigenes Bankennetzwerk in Europa aufbauen. Zusätzlich zum Geldnetzwerk errichteten die Fugger gleichzeitig ein Informationsnetzwerk in ganz Europa, durch das sie Informationen und Situationen zu ihrem Vorteil nutzen konnten. In den nächsten Schritten beschlossen die Fugger, sich der Kirche zu nähern. Sie berieten die Kirche, indem sie Vorschläge wie den „Verkauf von Absolutionspapieren“ an Einzelpersonen machten, um die finanzielle Situation der Kirche zu verbessern, was einen einfachen Priester namens Martin Luther dazu veranlasste, gegen den Papst Stellung zu beziehen und schließlich zur Gründung der Zweig des Protestantismus in Europa, die Absetzung des Papstes, sowie die Niederlage des damals regierenden Karl V, führte. Diese Veränderungen brachten der Familie Fugger den finanziellen Bankrott, der in der nächsten Runde der Ereignisse ausgeglichen wurde,

## Fugger - auf der Spur

Nach den Ereignissen in Deutschland, um 1600 Jh., der damalige Anführer der Fugger beschloss, sein Geschäft vom Bankgeschäft auf Landraub und Gründung der Monarchie in den schwedischen Regionen und später auch in Afrika umzustellen. Zwar gibt es in diesem Fall keine Dokumente, aber ein Blick auf das alte Wappen dieser Familie und die Flaggen der skandinavischen Länder erregt Aufmerksamkeit! Eine Linie dieser Dynastie befindet sich heute noch in Süddeutschland in Babenhausen. Sie besitzen sechs Privatbanken in den Städten München, Mannheim, Nürnberg, Stuttgart, Augsburg.

### Skandinavische Länder

 Dänemark	 Nordischer Rat
 Island	
 Norwegen	
 Schweden	
 Finnland	
 Åland →	Autonome Provinz in der + Republik Finnland
 Färöer →	Autonomes Land im + Königreich Dänemark
 Grönland →	Autonomes Land im + Königreich Dänemark

## Zion-Anführer auf der Spur



Das alte Familienwappen der Fugger

## Familie Fugger

Hans Fugger, der Stammvater der Fuggerdynastie, hat mit seiner zweiten Frau, Elisabeth Gfatterman, elf Kinder. Der Zehnte von Elf Kinder hieß Jakob und bildete den Zweig des Fugger Lilie. Auf dem Foto unten sehen Sie Jakob Fuga und seine Frau Barbara Basing. Achten Sie auf die Symbole der beiden Seiten. Diese Symbole wurden bis heute als geheime Zeichen für politische und wirtschaftliche Zwecke verwendet.



### Fugger der Lilie:

- 1- fugger-Lilie  
Glött
- 2- Fugger-Lilie  
Babenhausen.

Der Zweig der Fugger-Lilie hat sich in zwei weitere Zweige unterteilt, und zwar in **fugger-Lilie Glött** und **Fugger-Lilie Babenhausen**.

## Fugger Geheimnetzwerk

Neben dem Geldnetzwerk gründeten Fugger das erste landesweite Informationsnetzwerk Europas und konnten Informationen und Situationen zu ihrem Vorteil nutzen - bis heute!



Fugger: X - Raute

## Fugger Handzeichen



Fugger  
Handzeichen



Das alte Familienwappen  
der Fugger

Neben der Verwendung des **Rautensymbols** in der Politik (achten Sie auf die Handposition!), verwenden die Fugger weiterhin einige berühmte Namen wie Wagner für ihre Geschäftsketten.

## Moloch Zion - Ammoniter

Moloch ist einer der Götter des Zionsvolkes in Kanaan. Einer der Stämme des Zionsvolkes wird Ammoniter genannt. Ihre Vorfahren lebten in der Stadt Amman, weshalb sie jetzt dort ansässig sind. Ihr Territorium – das Königreich Ammon – lag in den Bergen östlich von Jordanien, oberhalb des Flusses Jabuk.

Die Hauptstadt der Ammoniter befand sich an der Stelle des heutigen Amman und hieß Raba oder Rabat Ammon. Sie verehrten einen Gott namens Milcom oder Moloch und opferten Menschen für ihn. Überlieferungen zufolge sind Ammoniter und Moabiter die Nachkommen von Moab, dem Sohn Lots, der geboren wurde, als Lots älteste Tochter mit ihrem Vater schlief, nachdem dieser von ihr betrunken gemacht wurde – Er wurde zum Stammvater der Ammoniter und der Moabiter wurde.



## Zion - geheime Flagge

Diese Gruppe von Mörder und Schänder, die unsere Lieben töten und uns Tag und Nacht terrorisieren, hat eine geheime Flagge, die sie unten sehen.

Die geheime  
Flagge der  
globalen  
Tyranei.

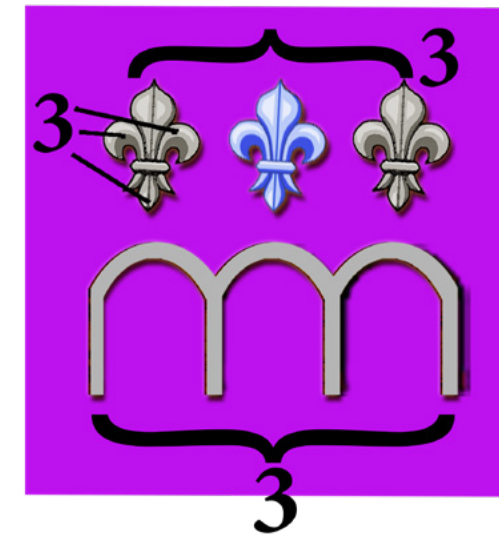

Die drei bogigen Aufbau zeigen den Kommandostützpunkte jeweiliger Orte und die drei Lilien werden der Merowinger-Dynastie und Königshäuser zugeschrieben. Die Farbe Violett besteht aus Rot und Blau, die ebenso auf die Anführer hindeutet, nämlich rot für Rothschild und Blau für Függer.

Hier sehen sie zum Beispiel die Flagge von Oman, der Hauptstadt des Königreichs Jordanien, drei bogigen Aufbau zeigen.





## Zion

Eine  
Terrororganisa**Zion**.



Spionage, Infiltration, Belästigung, Schändung bis hin zu Ritualmorde gehören zur täglichen Routine dieser Organisation. Zion ist mittlerweile die größte und schmutzigste Terror-Organisation der Welt. Es wurde auf Abschreckung vom Widerstand, vollkommene Unterwerfung von jeder Person, jedem Ort hin gearbeitet. Die Methoden und Modelle, die benutzt werden, sind identisch mit denen, die **in den Protokollen der Weisen von Zion** beschrieben sind; nicht desto trotz heißen sie die Protokolle der Weisen von „Zion“. **Sie arbeiten gegen alles, was die Menschen über das rein animalische erhebt.** Einsatz von Psychopharmaka, Hypnose, Erreger sind die Grundpfeiler des Zions. Zion wird von den Logenhäusern weltweit koordiniert.

## Prieure de Sion

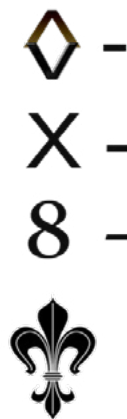
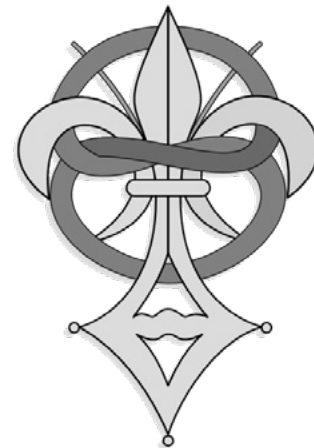

## Zionsystem Merkmale

Die zentralen Merkmale dieses Systems sind einst von Herzog von Braunschweig wie folgt beschrieben worden:

„Eine große Sekte ist entstanden, die das Gute und das Glück des Menschen zu ihrer Losung erhoben hat, doch im Dunkel einer Verschwörung darauf hinwirkt, das Glück des Menschen zu ihrer eigenen Beute zu machen. Diese Sekte ist jedermann bekannt; ihre Brüder sind nicht weniger bekannt als ihr Name...“

sie sind es, welche die ganze Menschheit schon seit mehreren Generationen vergiften und irreführen... Sie begannen, indem sie die Religion verleumdeten... Der von ihnen entworfene Plan zur Auflösung aller gesellschaftlichen Bande und zur Zerstörung jeglicher Ordnung wurde in all ihren Reden und Taten enthüllt... Sie warben Lehrlinge aller Ränge und Stellungen an; sie führten die scharfsinnigsten Männer hinter das Licht, indem sie sie über ihre Absichten täuschten... Ihre Führer strebten nach nichts Geringerem als nach den **Thronen der Erde**, und die Herrschaft über die Nationen sollte ihren lichtscheuen Klubs anheimfallen. Dies ist es, was geschehen ist und auch weiterhin geschieht... Doch stellen wir fest, dass das Volk nicht merken, wie und mit welchen Mitteln es geschieht. Deshalb sagen wir ihnen frank und frei: Der **Missbrauch** unseres Ordens... hat all jenen politischen und moralischen Probleme hervorgerufen, von denen die Welt heute voll ist. Ihr, die ihr eingeweiht wurdet, müsst heute gemeinsam mit uns eure Stimme erheben und Völker darüber belehren, dass die Sektierer, die Abtrünnigen unseres Ordens, die alleinigen Urheber gegenwärtiger und künftiger Revolutionen sind... Um die Wurzeln des Missbrauchs und des Irrtums auszureißen, ist es jetzt an der Zeit, **den ganzen Orden aufzulösen...**



# DEVANOMIC

## Die Demokratie Lüge

Liebe Bürgerinnen und Bürger / Aktivisten

Unter uns hat sich in den letzten Jahrhunderten ein diabolisches Netzwerk entwickelt, das mit einem kalten Kalküll, die Fundamente der Menschheit angreift und sie zerstört. Dieses Netzwerk von Freimaurerlogen bildet in jedem Land eine Schattenregierung, die mit bunten Namen, Formen und Masken wie auf einer Spekulantenbazar arbeitet. Mit Hilfe der Politik hat dieses Netzwerk die Oberhand über alles, was irgend eine Bedeutung hat, erlangt. Ahnungslose Bürger wirken bei ihrer eigenen Selbstskaverei mit. Die wenigen, die sich dagegen wähen, werden terrorisiert und eliminiert. Das System ist so konzipiert, dass ein Netzwerk von Banken und Logen, mittels Geld und Terror, eigene Leute an die Macht bringt und mit diesen ändert man ganze Gesetze und Strukturen. Neue Parteien werden von anfang an infiltriert und haben generell kaum eine Chance demokratisch zu agieren. Masseninformationen werden gesammelt um sie anschließend gegen die Bürger anzuwenden. **Es ist alles brutal organisiert.** In Deutschland und weltweit werden Menschen systematisch entweiht, misshandelt, genötigt, schikaniert, ermordet. Rechtsbruch ist auf der Tagesordnung. Es werden hochspezielle Militärgeräte gegen unbewafnete normale Bürger eingesetzt. Menschen werden mit staatlichen Mitteln, mit massiven Eingriffen in ihre Privat- und Berufssphäre und ihre Gesundheit, angegriffen. Demokratie wird vorgetäuscht. Dies alles verdanken wir den sog. Volksvertretern, die die Schlüsselpositionen besetzt haben und die Gesellschaft hinters Licht führen. In diesem heuchlerischen System liegt die öffentliche Macht in den Händen von Parteien und Einzelpersonen, die von Wirtschaftskreisen und Geheimgesellschaften, bestimmt werden. Diese Gruppen haben alle Arten von Macht in Finanz-, Informations-, Medien-, Militär- und Netzwerkgebieten.

## Zion in Deutschland



Ein Bund der **Geheimorganisationen** hat im Laufe der Jahre alle drei Gewalten (Legislative, Exekutive und Judikative) in Deutschland infiltriert. Ihr okkultisches Symbol (der Stierkopf) ist auf der herum gedrehten Rückseite des Ex-Personalausweises zu sehen.

## Zionsystem in Deutschland

Hinter dem ehemaligen deutschen Ausweiss war in versteckter Form ein Stierkopf zu sehen. Dieses symbolisiert das Zion in Deutschland. Von den Anhängern dieser Sekte werden Taten begangen, die für die Durchschnittsbürger undenkbar sind. Das Geheimnis, die Organisation und die Methoden, die heute benutzt werden, sind identisch mit denen, die in den Protokollen der Weisen von Zion beschrieben sind. Zion hat in Deutschland die Regierung, das Parlament, die Sicherheitsorgane und alle wichtigen Staatsapparate unter Kontrolle. Die wichtigsten Politiker zählen zu den Eingeweihten des Zions. Die Terrororganisation des Zions steht in direkter Verbindung mit den Freimaurer-Logen in Deutschland.



## Zion oder Moloch in Deutschland

Das Bild, das Sie auf der Rückseite des ehemaligen deutschen Personalausweises sehen, heißt Milkom oder Moloch – Milkom ist einer der Götter des Zion-Volkes in Kanaan. Dieser Stamm wird **Amoriter** genannt, weil ihre Vorfahren in der Stadt Amman (in heutiger Oman/Königreichs Jordanien) hatten. Als wir das versteckte Bild hinter dem Personalausweis in Deutschland bemerkten und darüber zu reden begannen, dauerte es noch nicht einmal zwei Wochen, bis bekannt gegeben wurde, dass die Personalausweise ersetzt werden. Die Zion Gruppe kontrolliert Deutschland und spielt eine Schlüsselrolle bei allen Verbrechen weltweit, es handelt sich hier um ein Netzwerk der Schwerverbrechern, die in allen Abteilungen, Ministerien, der Wirtschaft und anderen Organen, die Oberhand haben und führen Befehle aus, die ihnen von bestimmten Kreisen diktiert werden. Zusammen mit anderen Terrororganisation, die wir im Verlaufe dieser Texte benennen und erklären werden, bilden sie ein Koexistenz mehrerer satanisch-dämonischen Ideologien. Mit Sektenzeremonien und Opferrituale von Erwachsenen und Kindern reproduzieren sie sich über Hunderte von Jahren – ohne jegliche ernste Widerstands- und Gegenkraft.



Auch die neuen Ausweisen enthalten das alte Emblem in drei Teilen, diesmal wurde jedoch der Hauptteil des Bildes entfernt, um ihn nicht fragwürdig zu machen.



## Politik

2025 - 2027

- **Der Nette Nachbar, als Helfer der Schwerverbrecher!**

- **Kennen Sie dieses Handzeichen?**

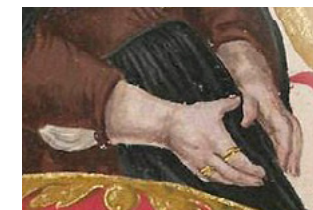

**Familie Fugger  
aus Augsburg  
und Kirchheim**

- **Die Schattenregierung, Sitz in Darmstadt**
- **Einsatz von Biowaffen und Strahlenwaffen gegen Bürger**



دیوانامیک

e-mail: info@devanomic.net

www.devanomic.net

15.04.2024

۱۴۰۳،۰۱،۲۷